



AA  
ALKALINE

MADE IN GERMANY

**VARTA**

HIGH ENERGY

**VARTA HIGH ENERGY**

**VARTA HIGH ENERGY**

**VARTA HIGH ENERGY**

**VARTA HIGH ENERGY**

**+80% MEHR LEISTUNG**  
in digitalen Kameras vs. VARTA Standard

# GESAMTKATALOG 2015/2016

**VARTA**



# GESAMTKATALOG 2015/2016

## INNOVATION, KOMPETENZ UND QUALITÄT

### Wir denken die Dinge zu Ende - für den Handel, für die Verbraucher

Als Marktführer für Gerätebatterien in vielen Ländern Europas sowie mit weltweiter Präsenz als Premium-Marke arbeiten wir seit über 125 Jahren nach dem Prinzip „Made in Germany“. Wir stehen für herausragende Produktleistungen, Innovationen, Servicestärke, Qualität und Nachhaltigkeit.

Wir unterstützen Ihren Abverkauf durch ein langjährig erfahrenes Team, das schnell flexible und maßgeschneiderte Lösungen in puncto POS und Category Management erarbeitet. Wir entwickeln Jahr für Jahr neue preisgekrönte POS-Displays und schaffen mehr Prägnanz in der Verbraucheransprache auf der Verpackung und durch attraktive Promotions, damit Ihre Kunden zielsicher zu unseren Produkten greifen. Und wer einmal zugriffen hat, tut es wieder, denn wir halten, was wir versprechen durch verlässlich hohe Qualität und maximale Funktionalität.

Unsere Ansprüche an Verarbeitung, Langlebigkeit und Wertbeständigkeit gelten gleichermaßen für unsere Produkte - egal ob Gerätebatterien, Ladegeräte, Akkus oder Leuchten - wie auch für unsere Geschäftsbeziehungen.

Als Teil des global operierenden Netzwerks von Spectrum Brands denken wir Lösungen sauber mit unseren Partnern zu Ende - für einen gemeinsamen Erfolg!



**Peter Werner**  
General Manager Sales & Marketing  
Consumer Batteries Europe / MEA

Bei allen aufgeführten Produkten und Abbildungen sind Änderungen vorbehalten.  
Im Falle der Nichtverfügbarkeit von Produkten kann VARTA Consumer Batteries GmbH & Co. KGaA nicht verantwortlich gemacht werden.  
Die Abbildungen können von den Originalprodukten abweichen.  
Länderspezifische Sortimente gemäß Preisliste. Technische Änderungen, Irrtümer und Druckfehler vorbehalten.

<b>QUALITÄT "MADE IN GERMANY"</b>	<b>4</b>
<b>TRADITION, INNOVATION UND KOMPETENZ</b>	<b>8</b>
<b>PRIMÄRE RUNDZELLEN</b> Lithium   Max Tech   High Energy   Longlife	<b>10</b>
<b>WIEDERAUFLADBAR</b> Akkus   Spezial Akkus   Ladegeräte	<b>20</b>
<b>PORTABLE POWER</b>	<b>32</b>
<b>PROFESSIONAL &amp; KNOPFZELLEN</b> Professional Lithium   Professional Electronics   Uhrenbatterien   Hörgerätebatterien	<b>40</b>
<b>TASCHENLAMPEN &amp; GLÜHBIRNCHEN</b> Professional Line   Power Line   Easy Line   Glühbirnchen	<b>48</b>
<b>SPEZIALBATTERIEN</b>	<b>76</b>
<b>ZWEITPLATZIERUNGEN / WARENTRÄGERSYSTEME</b> Für Ihre optimale Warenplatzierung kontaktieren Sie bitte Ihren VARTA Kundenbetreuer.	<b>80</b>
<b>SORTIMENTSÜBERSICHT</b>	<b>84</b>

Innovative Entwicklungen und höchste Fertigungsstandards machen die herausragende Qualität von VARTA Batterien aus.



VARTA Produkte werden von führenden Testmagazinen immer wieder mit Bestnoten ausgezeichnet. Das ist auch unseren engagierten Mitarbeitern zu verdanken.



# QUALITÄT "MADE IN GERMANY",

Durch ständig optimierte und überprüfte Materialeigenschaften halten VARTA Produkte allen Nutzungsbedingungen stand.





# AUF DIE MAN SICH WELTWEIT VERLÄSST!

VARTA Consumer ist einer der bedeutendsten Hersteller von Gerätebatterien weltweit. Das ist nicht zuletzt der konstant hohen Produktqualität zu verdanken. „Made in Germany“ ist ein verlässliches Qualitätsmerkmal und darüber hinaus auch gelebte Tradition, die uns besonders am Herzen liegt. Denn trotz des internationalen Erfolgs bleibt VARTA seiner Unternehmensgeschichte treu und produziert als einziger Batterienhersteller bis heute auch in Deutschland. In Dischingen arbeiten 430 Mitarbeiter in der Alkali-Mangan-Batterieproduktion sowie im Verpackungsbereich. Jährlich werden dort rund 1,2 Milliarden Alkali-Batterien für den internationalen Markt produziert.

Am Standort Ellwangen ist das europäische Zentrallager angesiedelt. Hier befindet sich auch der Deutschlandvertrieb, das zentrale Marketing sowie der Administrationsbereich mit insgesamt 417 Mitarbeitern. Von hier aus werden Kunden in 20 Ländern direkt und weitere 70 über verbundene Gesellschaften oder Distributionspartner beliefert. In Sulzbach befindet sich die Europazentrale von VARTA Consumer Batteries GmbH & Co. KGaA. Das Unternehmen beschäftigt deutschlandweit 870 Mitarbeiter und ist Teil des Spectrum Brands Konzerns, einem global agierenden Unternehmen im Markt der Verbrauchsgüter.



Pro Tag bedient VARTA europaweit über 1200 Bestellungen. 63 % aller Bestellungen werden in weniger als 24 Stunden zum Kunden geliefert.



Eigene Entwicklungs- und Testlabors garantieren höchste Standards im Qualitäts- und Umweltmanagement.





Basierend auf jahrelanger Erfahrung und konsequenter Innovationspolitik bietet VARTA eine breite Palette hochwertiger Energielösungen.



# INNOVATIVE LÖSUNGEN, DIE NEUE MASSSTÄBE SETZEN!

VARTA Consumer blickt auf mehr als 125 Jahre Erfahrung zurück – und auf einen ebenso langen, stetigen Fortschritt. Als Neal Armstrong 1969 als erster Mensch den Mond betrat, schrieb auch VARTA Geschichte: die Kamera des Astronauten war mit VARTA-Batterien ausgestattet. Heute setzt die renommierte Marke mit ihren zukunftsweisenden Produktideen Trends für die ganze Branche und gibt weltweit den Maßstab für Qualitätsarbeit vor: die Zuverlässigkeit und Lebensdauer der Batterien werden ständig weiterentwickelt und für die Ansprüche moderner Anwendungen optimiert.

Zum Beispiel sind VARTA Lithium-Zellen in extremen Temperaturbereichen von  $-40^{\circ}\text{C}$  bis  $+60^{\circ}\text{C}$  einsetzbar. Und der Ultra Fast Charger, als schnellstes Ladegerät weltweit, lädt AA und AAA Akkus in nur fünfzehn Minuten. VARTA Consumer zählt heute zu den Top-Drei Innovationsführern der Branche in Europa, mit individuellen, hochwertigen Energielösungen, die optimale Leistung und Nachhaltigkeit in sich vereinen.

**Tradition, Innovation und Kompetenz ‚Made in Germany‘ sind unser Erfolgsrezept. Das zeigen auch die vielen nationalen und internationalen Ehrungen.**



## Starkes Markenimage

Aus über 1.250 nominierten Marken erhielt VARTA, als eine von 51 Firmen, das begehrte Gütesiegel ‚Superbrands‘ und zählt zu einer der stärksten und besten Marken Deutschlands. Für VARTA ist es bereits die fünfte Superbrands-Auszeichnung. Ein Vertrauensbeweis, für den wir uns bei allen Kunden bedanken möchten.

Seit über 20 Jahren zeichnet die weltweit größte Brandmarketing Organisation in nunmehr über 85 Ländern die besten und stärksten Marken eines Landes aus.



### Superbrands definiert eine „Superbrand“ wie folgt:

„Superbrands sind Marken mit hohem Ansehen und Marktwert, die selbst in wirtschaftlich schwierigen Zeiten durch Qualität, Beständigkeit und Kundentreue überzeugen. Es sind Produkte oder Unternehmen, die unverwechselbar und gleichermaßen den Inbegriff der Qualität einer Leistung oder eines ganzen Produkt-Bereichs reflektieren und damit sowohl im Bewusstsein der Verbraucher als auch der Wirtschaft über Jahre und Jahrzehnte (manche sogar über Jahrhunderte) eine herausragende Stellung einnehmen.“

# TRADITION, INNOVATION





# Qualität, Design und Funktionalität

VARTA stellt dieses Jahr einmal mehr den eigenen Qualitätsanspruch an technische Innovation und Produktqualität unter Beweis:

Die Jury des Plus X Awards, bestehend aus Fachjournalisten und Marktpersönlichkeiten, ehrte das Indestructible Powerpack 2000 in den Kategorien „High Quality“ und „Design“. Die größere Variante, das Indestructible Powerpack 6000, wurde darüber hinaus noch für seine „Funktionalität“ und als „Bestes Produkt“ ausgezeichnet. Der Plus X Award ist ein Innovationspreis für Produkte aus den Bereichen Technologie, Sport und Lifestyle und wurde 2015 bereits zum 12. Mal verliehen.



## Qualität und Innovationskraft

Das Indestructible Powerpack 6000 konnte zusätzlich noch die 38 internationalen Juroren des Red Dot Awards durch seine Qualität und Innovationskraft überzeugen und erhält verdientermaßen das begehrte und international anerkannte Red Dot Qualitätssiegel ausgezeichnetes Design.

Darüber hinaus haben Taschenlampen von VARTA auf ganzer Linie Erfolg: So konnten sich die 3 Watt LED High Optics 3AAA und die 12V Car Light unter den Einreichungen des Red Dot Awards durchsetzen. Mit den beiden Leuchten bewies VARTA einmal mehr Designexzellenz im weltweit größten Wettbewerb für Produktdesign, der in diesem Jahr sein 60-jähriges Bestehen feiert.



# UND KOMPETENZ





# PRIMÄR RUNDZELLEN

BESTE ENERGIE FÜR JEDE ANWENDUNG





# LITHIUM

## PROFESSIONELLE ENERGIE



Das VARTA Lithium Produktsortiment erfüllt höchste Qualitäts- und Leistungsanforderungen in allen Bereichen des modernen Lebens. Als perfekte Lösung für energieintensive Anwendungsgebiete wie z.B. Digitalkameras, GPS Geräte und Rauchmelder arbeiten Lithiumbatterien auch unter extremen Bedingungen außerordentlich gut. Dabei werden Temperaturschwankungen von -40 bis +60 Grad Celsius gemeistert. Hightech-Geräte werden mit einem Maximum an Leistung und Ausdauer versorgt. Zusätzlich ermöglicht VARTA's Lithiumtechnologie eine garantierte Lagerfähigkeit von 15 Jahren (außer 9V).

### Digitalkamera

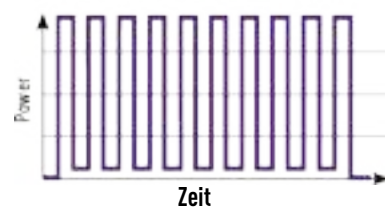

**1.** Zur schnelleren Orientierung: Baugröße und elektrochemisches System

**2.** Vergleichbare Leistungsaussagen für eine bessere Produktunterscheidung



**3.** Garantierte Lagerfähigkeit von 15 Jahren (außer 9V)

**4.** Eindeutige Verbraucherausführung auf den ersten Blick: ein großes & leicht verständliches Symbol mit gängiger Einsatzzweck-Empfehlung

**5.** Das Haltbarkeitsdatum ist auf jeder einzelnen Batterie zu finden



Rauchmelder



Hält extremen Temperaturen stand



Digitalkameras



Outdoor GPS Navigationsgeräte

## Ob drinnen oder draußen – professionelle Lösungen für höchste Bedürfnisse

VARTA Lithium Batterien sind in verschiedenen Baugrößen erhältlich, so dass für jede Art der Anwendung die bestmögliche Leistungsfähigkeit erreicht wird.

Erhältlich als:

Typ	Spannung (V)	System	Breite (mm)	Höhe (mm)	Tiefe (mm)	Durchmesser (mm)	Gewicht (g)	IEC	Andere
6103	1,5	Lithium	-	44,5	-	10,5	7,7	FR10G445	Micro, AAA
6106	1,5	Lithium	-	50,5	-	14,5	14,5	FR14505	Mignon, AA
6122	9,0	Lithium	26,5	49,2	17,5	-	36,4	-	9V, E-Block

Weitere Details siehe Seite 86



# MAX TECH

## PRÄZISE ENERGIE

Bestmögliche Präzision für Ihre digitalen Geräte: Entdecken Sie die verbesserte VARTA Max Tech. Entwickelt für alle Geräte, die präzise Energie in wechselnden Anforderungen benötigen, ermöglicht die VARTA Max Tech eine höchst flexible Energieabgabe. Das Arbeiten mit Blitzlichtgerät, Digitalkamera und Spielkonsole gelingt somit auf den Punkt.



**MADE IN GERMANY**

VARTA Max Tech AA, AAA, C und D Batterien werden in Deutschland hergestellt – in einer Qualität, der Sie jederzeit vertrauen und auf die Sie sich verlassen können.



VARTA garantiert eine verlängerte Lagerfähigkeit von 10 Jahren (außer 9V).

### Blitzlicht-Geräte

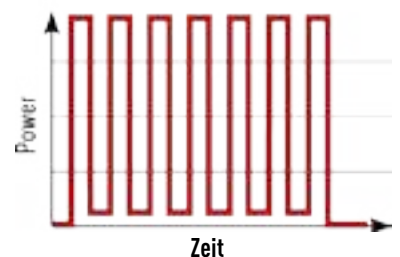

**1.** Zur schnelleren Orientierung: Baugröße und chemisches System

**2.** Vergleichbare Leistungsaussagen für eine bessere Produktunterscheidung



**3.** "MADE IN GERMANY" als Nachweis über Herkunft und Qualität - die deutsche Flagge vermittelt dieses Qualitätsmerkmal wie nie zuvor

**4.** Eindeutige Verbrauchereinführung auf den ersten Blick: ein großes & leicht verständliches Symbol mit gängiger Einsatzzweck-Empfehlung

**5.** Das Haltbarkeitsdatum ist auf jeder einzelnen Batterie zu finden



Blitzlicht-Gerät

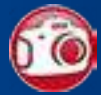

Digitalkameras

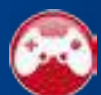

Controller Spielkonsole

## Präzise Energie für Hightech-Geräte

VARTA Max Tech Batterien sind in verschiedenen Baugrößen erhältlich, so dass für jede Art der Anwendung die bestmögliche Leistungsfähigkeit erreicht werden kann.

Erhältlich als:

Typ	Spannung (V)	System	Breite (mm)	Höhe (mm)	Tiefe (mm)	Durchmesser (mm)	Gewicht (g)	IEC	Andere
4703	1,5	Alkaline	-	44,5	-	10,5	11,5	LR03	Micro, AAA, MN2400, Ministilo
4706	1,5	Alkaline	-	50,5	-	14,5	23,8	LR6	Mignon, AA, MN1500, Stilo
4714	1,5	Alkaline	-	50	-	26,2	65,8	LR14	Baby, C, MN1400, 1/2 Torcia
4720	1,5	Alkaline	-	61,5	-	34,2	136,9	LR20	Mono, D, MN1300, Torcia
4722	9,0	Alkaline	26,5	48,5	17,5	-	46	6LR61	E-Block, PP3, MN1604, Transistor

Weitere Details siehe Seite 87

PRIMÄRE RUNDZELLEN

WIEDERAUFLADBAR

PORTABLE POWER

SPEZIALBATTERIEN/  
PROFESSIONAL

TASCHENLAMPEN/  
GLÜHBIRNCHEN

ZWEITPLATZIERUNGEN/  
WARENTRÄGERSYSTEME

SORTIMENTSÜBERSICHT



# HIGH ENERGY

## KRAFTVOLLE ENERGIE

High Energy ist die Kraftvolle unter den VARTA Batterien. Speziell für den Einsatz in Geräten wie Spielzeug, Computerzubehör oder Taschenlampen entwickelt, bietet die VARTA High Energy die passende Leistung bei Geräten mit hohem Energieverbrauch.



**MADE IN GERMANY**

VARTA High Energy AA, AAA, C und D Batterien werden in Deutschland hergestellt – in einer Qualität, der Sie jederzeit vertrauen und auf die Sie sich verlassen können.



VARTA garantiert eine verlängerte Lagerfähigkeit von 10 Jahren (außer 4,5V und 9V).

### Batteriebetriebenes Spielzeug

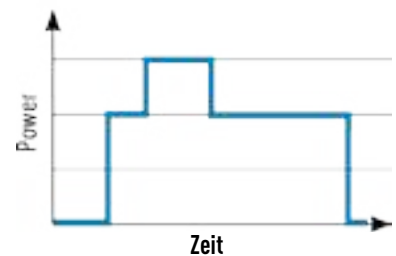



**1.** Zur schnelleren Orientierung: Baugröße und chemisches System

**2.** Vergleichbare Leistungsaussagen für eine bessere Produktunterscheidung



**3.** "MADE IN GERMANY" als Nachweis über Herkunft und Qualität - die deutsche Flagge vermittelt dieses Qualitätsmerkmal wie nie zuvor

**4.** Eindeutige Verbrauchereinführung auf den ersten Blick: ein großes & leicht verständliches Symbol mit gängiger Einsatzzweck-Empfehlung

**5.** Das Haltbarkeitsdatum ist auf jeder einzelnen Batterie zu finden



Batteriebetriebenes Spielzeug



Drahtlose Computer-Maus



Taschenlampe

## Die kraftvolle High Energy Batterie für energieintensive Geräte

VARTA High Energy Batterien sind in verschiedenen Baugrößen erhältlich, so dass für jede Art der Anwendung die bestmögliche Leistungsfähigkeit erreicht werden kann.

Erhältlich als:

Typ	Spannung (V)	System	Breite (mm)	Höhe (mm)	Tiefe (mm)	Durchmesser (mm)	Gewicht (g)	IEC	Andere
4903	1,5	Alkaline	-	44,5	-	10,5	11,4	LR03	Micro, AAA, MN2400, Ministilo
4906	1,5	Alkaline	-	50,5	-	14,5	23,8	LR6	Mignon, AA, MN1500, Stilo
4914	1,5	Alkaline	-	50	-	26,2	65,8	LR14	Baby, C, MN1400, 1/2 Torcia
4920	1,5	Alkaline	-	61,5	-	34,2	136,9	LR20	Mono, D, MN1300, Torcia
4922	9,0	Alkaline	26,5	48,5	17,5	-	46	6LP3146	E-Block, PP3, MN1604, Transistor
4912	4,5	Alkaline	62	67	22	-	174	3LR12	Normal, MN1203

Weitere Details siehe Seite 88



# LONGLIFE

## LANGANHALTENDE ENERGIE



VARTA Longlife ist die Langanhaltende unter den VARTA Batterien. Vor allem beim Einsatz in Geräten mit konstantem und niedrigem Energiebedarf wie z.B. Fernbedienungen, Wanduhren oder Radios kann das VARTA Longlife Batteriesortiment mit langen Laufzeiten und zuverlässiger Energieabgabe punkten.



**MADE IN GERMANY**

VARTA Longlife AA, AAA, C und D Batterien werden in Deutschland hergestellt – in einer Qualität, der Sie jederzeit vertrauen und auf die Sie sich verlassen können.



VARTA garantiert eine verlängerte Lagerfähigkeit von 10 Jahren (außer 9V).

### Fernbedienung

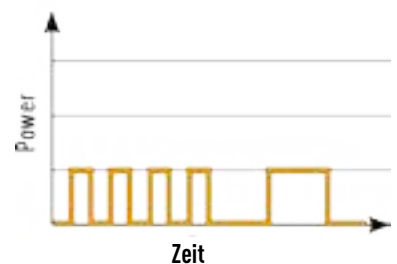



**1.** Zur schnelleren Orientierung: Baugröße und chemisches System

**2.** Vergleichbare Leistungsaussagen für eine bessere Produktunterscheidung



**3.** "MADE IN GERMANY" als Nachweis über Herkunft und Qualität - die deutsche Flagge vermittelt dieses Qualitätsmerkmal wie nie zuvor

**4.** Eindeutige Verbraucherausführung auf den ersten Blick: ein großes & leicht verständliches Symbol mit gängiger Einsatzzweck-Empfehlung

**5.** Das Haltbarkeitsdatum ist auf jeder einzelnen Batterie zu finden



Fernbedienungen für TV & HiFi



Uhr / Wanduhr



Radio

## Die langanhaltende Longlife Batterie für jede Anwendung

VARTA Longlife Batterien sind in verschiedenen Baugrößen erhältlich, so dass für jede Art der Anwendung die bestmögliche Leistungsfähigkeit erreicht werden kann.

Erhältlich als:

Typ	Spannung (V)	System	Breite (mm)	Höhe (mm)	Tiefe (mm)	Durchmesser (mm)	Gewicht (g)	IEC	Andere
4103	1,5	Alkaline	-	44,5	-	10,5	11,3	LR03	Micro, AAA, MN2400, Ministilo
4106	1,5	Alkaline	-	50,5	-	14,5	23,2	LR6	Mignon, AA, MN1500, Stilo
4114	1,5	Alkaline	-	50	-	26,2	65,8	LR14	Baby, C, MN1400, 1/2 Torcia
4120	1,5	Alkaline	-	61,5	-	34,2	135,1	LR20	Mono, D, MN1300, Torcia
4122	9,0	Alkaline	26,5	48,5	17,5	-	46	6LP3146	E-Block, PP3, MN1604, Transistor

Weitere Details siehe Seite 90

PRIMÄRE RUNDZELLEN

WIEDERAUFLADBAR

PORTABLE POWER

SPEZIALBATTERIEN/  
PROFESSIONAL

TASCHENLAMPEN/  
GLÜHBIRNCHEN

ZWEITPLATZIERUNGEN/  
WARENTRÄGERSYSTEME

SORTIMENTSÜBERSICHT



# WIEDERAUFLADBAR

DAS GRÜNE SORTIMENT. VERBRAUCHERORIENTIERUNG UND  
INNOVATIVE TECHNOLOGIE IM FOKUS





# AKKUS FÜR JEDLICHE GERÄTEANFORDERUNGEN



Das stets aktuelle und verbraucherfreundliche VARTA Wiederaufladbar-Sortiment richtet seinen Fokus auf die Topseller am Markt sowie auf anwendungsbezogene Akku-Lösungen – und das alles mit dem Anspruch, das breiteste 'Ready To Use' Sortiment am Markt zu bieten.

Das VARTA Blisterdesign führt den Verbraucher zu einer schnelleren und einfacheren Kaufentscheidung.

## Akku ist vorgeladen

Direkt aus der Verpackung!



Geringe Selbstentladung



## 6 überzeugende Vorteile von 'Ready To Use' Akkus

1. VARTA 'Ready To Use' Akkus sind nach der Entnahme aus der Verpackung ohne vorheriges Aufladen sofort einsatzbereit.
2. VARTA 'Ready To Use' Akkus haben eine sehr geringe Selbstentladung und lange Lebensdauer (nach 12 Monaten sind noch 75% der Kapazität vorhanden).
3. VARTA 'Ready To Use' Akkus können in Geräten über einen langen Zeitraum ohne zwischenzeitliches Nachladen eingesetzt bleiben.
4. Durch die unterschiedlichen Kapazitäten ist es möglich, VARTA 'Ready To Use' Akkus für Niedrigstrom- sowie Hochstrom-Anwendungen zu verwenden.
5. Alle VARTA 'Ready To Use' Akkus sind mit sämtlichen Ladern aufladbar.
6. 'Ready To Use' als Auslobung wird von 74% der Verbraucher am besten verstanden.\*

\*Quelle: Unabhängige europäische Marktforschungsstudie, 2012. (Deutschland, Frankreich, Polen. TN=900)

**1.** Für eine schnelle Orientierung: Batteriegröße und Technologie

**2.** Selbst-erklärendes Symbol für vorgeladene Akkus

**3.** „SAVE MONEY“ zur Vermittlung des Hauptvorteils von wiederaufladbaren Batterien

**4.** Prominente Auslobung der Kapazität zur besseren Differenzierung

**5.** Zugehörige Verwendungssymbole unterstützen die Orientierung und Entscheidung

**6.** „PRE-CHARGED“ als Unterstützung zum 'Ready To Use' Piktogramm

SAVE MONEY 1=300  
SAVE MONEY 1=175  
SAVE MONEY 1=150  
SAVE MONEY 1=130



- Mikrofon
- Funkwecker
- Spielzeug
- Drahtlose Computer-Maus
- GPS Systeme
- Blitzgeräte
- Babyphone
- Spielkonsole
- L.E.D. Taschenlampen

## Alle Kapazitäten und Größen

Erhältlich als:

Typ	Spannung (V)	System	Typische Kapazität (mAh)	Breite (mm)	Höhe/Tiefe (mm)	Tiefe (mm)	Durchmesser (mm)	Gewicht (g)	IEC	Andere
56703	1,2	Ni-MH	800	-	44,5	-	10,5	12	HR 03	AAA, Micro
5703	1,2	Ni-MH	1000	-	44,5	-	10,5	14	HR 03	AAA, Micro
56716	1,2	Ni-MH	1600	-	50,5	-	14,5	25	HR 6	AA, Mignon
56706	1,2	Ni-MH	2100	-	50,5	-	14,5	29	HR 6	AA, Mignon
56756	1,2	Ni-MH	2400	-	50,5	-	14,5	30	HR 6	AA, Mignon
5716	1,2	Ni-MH	2600	-	50,5	-	14,5	30	HR 6	AA, Mignon
56714	1,2	Ni-MH	3000	-	50	-	26	66	HR 14	C, Baby
56720	1,2	Ni-MH	3000	-	61,5	-	34,2	82	HR 20	D, Mono
56722	9,0	Ni-MH	200	26,6	15,7	48,5	-	36	HR 9V	9V, E-Block

Weitere Details siehe Seite 92

PRIMÄRE RUNDZELLEN

WIEDERAUFLADBAR

PORTABLE POWER

SPEZIALBATTERIEN/  
PROFESSIONAL

TASCHENLAMPEN/  
GLÜHBIRNCHEN

ZWEITPLATZIERUNGEN/  
WARENTRÄGERSYSTEME

SORTIMENTSÜBERSICHT



# NEUE ENERGIELÖSUNGEN: SPEZIAL AKKUS

Innovative und anwendungsspezifische Produktlösungen runden das VARTA Wiederaufladbar Sortiment ab. Ganz egal, ob die Zellen für Niedrigstrom-Geräte benötigt werden oder für energiehungriges Spielzeug. VARTA bietet die passende Speziallösung für jede Rundzellenbetriebene Anwendung in verschiedensten Alltagssituationen.



Die maßgeschneiderten Anwendungslösungen von VARTA erfüllen Kunden- und Verbraucherbedürfnisse gleichermaßen und schonen zudem den Geldbeutel und die Umwelt.





## VARTA Rechargeable TOY ACCU

- Erfüllt die Anforderungen für Spielzeug optimal durch eine niedrige Selbstentladung, Hochstromfähigkeit und einer langen Lebensdauer
- Inklusive 'Ready To Use' Technologie - bereits vorgeladen für einen sofortigen und lang anhaltenden Spielspaß
- Passt wie eine vergleichbare herkömmliche Einweg-Batterie in jedes batteriebetriebene Spielzeug!
- Inkl. Kinder-Warnsymbol und einem verbesserten +/- Symbol für eine erhöhte Sicherheit



- Batteriebetriebenes Spielzeug
- Spielzeug
- Elektronische Spiele
- Controller Spielkonsole

## VARTA Rechargeable PHONE ACCU

- Premium-Qualität für analoge und digitale Schnurlostelefone
- Akku und Kapazität sind genau auf die Energiebedürfnisse von Schnurlostelefonen abgestimmt
- Hunderte Male wiederaufladbar ohne Memory-Effekt
- Das Produkt zeichnet sich durch eine hohe Zyklenfestigkeit und Langlebigkeit aus
- Robust gegen Überladung und Tiefentladung
- Ein VARTA BESTSELLER im Elektronikfachhandel und im Baumarkt



- Schnurlostelefon

## VARTA Rechargeable SOLAR ACCU

- Speziell ausgelegt für den wachsenden Markt der Solar-Gartenleuchten
- Optimierte Kapazität für Gartenbeleuchtungen im Niedrigstrombereich
- Hohe Zyklenfestigkeit und Langlebigkeit
- Hunderte Male wiederaufladbar ohne Memory-Effekt
- Ideal in Garten- und Baumärkten



- Garten-Solarleuchten

## Übersicht aller Größen und Kapazitäten

Die Spezial Akkus sind in den beiden gängigsten Baugrößen AA und AAA erhältlich. Die verfügbaren Kapazitäten von 550 bis zu 2.400 mAh sind auf die jeweiligen Anwendungszwecke optimal ausgelegt.

Erhältlich als:

	Typ	Spannung (V)	Elektrochemisches System	Typische Kapazität (mAh)	Höhe/Tiefe (mm)	Durchmesser (mm)	Gewicht (g)	IEC	Andere
Toy Akku	56783	1,2	Ni-MH	800	44,5	10,5	12	HR 03	AAA, Micro
	56786	1,2	Ni-MH	2400	50,5	14,5	30	HR 6	AA, Mignon
Phone Akku	58398	1,2	Ni-MH	800	44,5	10,5	12	HR 03	AAA, Micro
	58399	1,2	Ni-MH	1600	50,5	14,5	25	HR 6	AA, Mignon
Solar Akku	56733	1,2	Ni-MH	550	44,5	10,5	10	HR 03	AAA, Micro
	56736	1,2	Ni-MH	800	50,5	14,5	19	HR 6	AA, Mignon

Weitere Details siehe Seite 96

PRIMÄRE RUNDZELLEN

WIEDERAUFLADBAR

PORTABLE POWER

SPEZIALBATTERIEN/  
PROFESSIONAL

TASCHENLAMPEN/  
GLÜHBIRNCHEN

ZWEITPLATZIERUNGEN/  
WARENTRÄGERSYSTEME

SORTIMENTSÜBERSICHT



# LADEGERÄTE

## MODERNES DESIGN FÜR HÖCHSTE ANSPRÜCHE

Das Rechargeable Sortiment ist nach eingehender Analyse zu den aktuellsten Verbraucherwünschen und Anforderungen des Handels optimiert worden. Insbesondere das neue VARTA LCD Ladegeräte Sortiment legt Fokus auf Transparenz im Ladevorgang, Sicherheit und Design.





1. Angabe zur Ladezeit

2. „SAVE MONEY“ zur Vermittlung des Hauptvorteils von wiederaufladbaren Batterien

3. Ladbare Baugrößen und Zusatz-Features

4. Hervorgehobene Sicherheits- und Ladeigenschaften

5. Vorgeladene 'Ready to Use'-Zellen inklusive

6. Hinweis zur Akku-Bestückung



Ladezeit



Temperaturkontrolle



Timerabschaltung



Erkennung falsch eingelegter Batterien



Erhaltungsladung



Minus Delta U Abschaltung



## Die wichtigsten Sicherheitseigenschaften



### Timerabschaltung:

Ein Sicherheitstimer schaltet nach einer bestimmten Zeit ab, unabhängig vom Ladestatus.



### Minus Delta U Abschaltung:

Ein Verfahren zur Abschaltung des Ladevorgangs, welches sich zu Nutzen macht, dass bei vollständig geladenen Akkus die Spannung (- Delta U) geringfügig abnimmt.



### Erhaltungsladung:

Nach dem Abschluss des Ladevorgangs fließt weiterhin eine niedrige Erhaltungsladung, um eine Selbstentladung der Akkus zu verhindern.



### Temperaturkontrolle:

Die Temperatur der Akkus wird während des Ladevorgangs gemessen. Überschreitet die Temperatur einen bestimmten Wert, schaltet sich das Gerät automatisch aus.

PRIMÄRE RUNDZELLEN

WIEDERAUFLADBAR

PORTABLE POWER

SPEZIALBATTERIEN/  
PROFESSIONAL

TASCHENLAMPEN/  
GLÜHBIRNCHEN

ZWEITPLATZIERUNGEN/  
WARENTRÄGERSYSTEME

SORTIMENTSÜBERSICHT



# LCD Plug Charger

Typ 57677



- ▼ Ergonomisches und einzigartiges Design
- ▼ Handliches Format: direkter Steckerlader
- ▼ LCD-Anzeige mit blauer LED Hintergrundbeleuchtung: für Ladezustand und USB Anzeige
- ▼ Lädt AA/AAA/9V und ein externes USB-Gerät zur gleichen Zeit
- ▼ Umfassende Sicherheitseigenschaften: Minus Delta U Abschaltung, Sicherheitstimer, Kurzschluss-Schutz und Alkaline-Erkennung

Erhältlich in folgenden Versionen:  
mit 4x AA 2100 mAh 56706

Weitere Details siehe Seite 98



**Das LCD Charger Sortiment: modernes, verbraucheroptimiertes Design, umfassende Sicherheitseigenschaften und einzigartige Technologie**

## LCD Ultra Fast Charger

Typ 57675

- ▼ Extrem kurze Ladezeiten
- ▼ 4 verschiedene Funktionen: Laden, Entladen, Refresh- und Kapazitäts-Test
- ▼ Großes LCD Display mit blauer LED Hintergrundbeleuchtung für eine komfortable Prüfung des Ladeprozesses: Volt, mAh und Minuten
- ▼ Umfassende Sicherheitseigenschaften
- ▼ Einzelschachtladung für bis zu 4 AA/AAA Akkus
- ▼ Einfaches Einlegen und Entnehmen der Akkus
- ▼ Inkl. 12V Kfz-Adapter



Erhältlich in folgenden Versionen:  
mit 4x AA 2400 mAh 56756



Weitere Details siehe Seite 99



## LCD Universal Charger

Typ 57678

- ▼ Modernes sehr hochwertiges Design
- ▼ Blaue LCD-Anzeige mit LED-Hintergrundbeleuchtung: für Ladezustand und USB Anzeige
- ▼ Umfassende Sicherheitseigenschaften: Minus Delta U Abschaltung, Sicherheitstimer, Kurzschluss-Schutz und Alkaline-Erkennung
- ▼ Lädt AA/AAA/C/D und 9V Zellen und ein externes USB-Gerät zur gleichen Zeit



Erhältlich in folgenden Versionen:  
unbestückt

Weitere Details siehe Seite 99

## LCD Smart Charger

Typ 57674

- ▼ Sehr gutes Preis-Leistungs-Verhältnis
- ▼ 4 Funktionen: Aufladen, Entladen, Prüfen & Auffrischen
- ▼ USB Anschluss für ein gleichzeitiges Laden anderer 5V-Geräte
- ▼ Ladedauer: 1,5 Stunden
- ▼ Umfassende Sicherheitseigenschaften
- ▼ Einzelschachtladung für bis zu 4 AA/AAA Akkus
- ▼ Erhaltungsladung
- ▼ Gerät mit eleganter Oberflächenstruktur
- ▼ Einfaches Einlegen und Entnehmen der Akkus
- ▼ Globale Spannung - weltweit einsetzbar (100-240V)



Erhältlich in folgenden Versionen:  
mit 4x AA 2100 mAh 56706



Weitere Details siehe Seite 99

## LCD Charger

Typ 57070

- ▼ Lädt 2/4 AA oder 2/4 AAA Akkus
- ▼ Ladefortschrittsanzeige
- ▼ Hochwertiges blaues LCD-Display
- ▼ USB-Aufladung (via Laptop, USB-Kabel inkl.)
- ▼ Globale Spannung - weltweit einsetzbar (100-240V)
- ▼ Umfassende Sicherheitseigenschaften: Minus Delta U Abschaltung, Sicherheitstimer, Alkaline-Erkennung, Temperaturkontrolle
- ▼ Inkl. 12V KFZ-Adapter



Erhältlich in folgenden Versionen:  
mit 4x AA 2400 mAh 56756



mit 4x AA 2600 mAh 05716

unbestückt

Weitere Details siehe Seite 98

PRIMÄRE RUNDZELLEN

WIEDERAUFLADBAR

PORTABLE POWER

SPEZIALBATTERIEN/  
PROFESSIONAL

TASCHENLAMPEN/  
GLÜHBIRNCHEN

ZWEITPLATZIERUNGEN/  
WARENTRÄGERSYSTEME

SORTIMENTSÜBERSICHT

## Mini Charger

Typ 57646

- ▼ Leicht verständliche Bedienung, gutes Preis- Leistungs Verhältnis
- ▼ Ausgereiftes & durchdachtes Design
- ▼ Ideal sichtbare LED Ladeanzeige
- ▼ LED in angenehm blauen Licht
- ▼ Elegante und kompakte Form
- ▼ Lädt zwei AA/AAA gleichzeitig
- ▼ Einfaches Einlegen und Entnehmen der Akkus

Erhältlich in folgenden Versionen:

mit 2x AAA 800 mAh 56703

mit 2x AA 2100 mAh 56706



Weitere Details siehe Seite 100

## Pocket Charger

Typ 57642

- ▼ Ausgereiftes & durchdachtes Design
- ▼ Ideal sichtbare LED Ladeanzeige
- ▼ LED in angenehm blauen Licht
- ▼ Inkl. Sicherheitstimer - kein Überladen möglich
- ▼ Elegante und kompakte Form
- ▼ Lädt zwei AA/AAA gleichzeitig
- ▼ Einfaches Einlegen und Entnehmen der Akkus
- ▼ Globale Spannung - weltweit einsetzbar (100-240V)\*

\*Erhältlich - Frühjahr 2016

Erhältlich in folgenden Versionen:

mit 4x AA 1600 mAh 56716

mit 4x AA 2100 mAh 56706

unbestückt



Weitere Details siehe Seite 100



## Plug Charger

Type 57647

- ▼ Ausgereiftes & durchdachtes Design
- ▼ Ideal sichtbare LED Ladeanzeige
- ▼ LED in angenehm blauen Licht
- ▼ Inkl. Sicherheitstimer - kein Überladen möglich
- ▼ Elegante und kompakte Form
- ▼ Lädt zwei AA/AAA gleichzeitig
- ▼ Einfaches Einlegen und Entnehmen der Akkus
- ▼ Globale Spannung - weltweit einsetzbar (100-240V)

Erhältlich in folgenden Versionen:

mit 4x AA 2100 mAh 56706



Weitere Details siehe Seite 101



## Universal Charger

Typ 57648

- ▼ Kompaktes Universal-Ladegerät für alle gängigen Baugrößen
- ▼ Ausgereiftes & durchdachtes Design
- ▼ Ideal sichtbare LED Ladeanzeige
- ▼ LED in angenehm blauen Licht
- ▼ Inkl. Sicherheitstimer - kein Überladen möglich
- ▼ Elegante und kompakte Form
- ▼ Für 2/4x AA, AAA, C, D oder 1x 9V
- ▼ Einfaches Einlegen und Entnehmen der Akkus
- ▼ Globale Spannung - weltweit einsetzbar (100-240V)



Erhältlich in folgenden Versionen:  
unbestückt

Weitere Details siehe Seite 101

## Easy Charger Range – Hauptmerkmale

Hochentwickelte LED-Technologie mit auffälliger Optik

Attraktives zweifarbiges Design

Vertrauensvolle Lade-Technologie

Elegante Form zur einfacheren Entnahme der Batterien

PRIMÄRE RUNDZELLEN

WIEDERAUFLADBAR

PORTABLE POWER

SPEZIALBATTERIEN/  
PROFESSIONAL

TASCHENLAMPEN/  
GLÜHBIRNCHEN

ZWEITPLATZIERUNGEN/  
WARENTRÄGERSYSTEME

SORTIMENTSÜBERSICHT



# PORTABLE POWER

EXTRA POWER! JEDERZEIT. ÜBERALL.





  
PLUS X AWARD®  
ausgezeichnet als:  
BESTES PRODUKT  
2015/2016



# PORTABLE POWER

## DIE FLEXIBLE ENERGIELÖSUNG FÜR DIE MOBILE GENERATION

### **VARTA Portable Power – bleiben Sie in Verbindung, egal was kommt.**

Ob im Berufsleben, bei Aktivitäten im Outdoor-Bereich und selbst im Alltag sind wir häufig „auf dem Sprung“. Geladene Mobilgeräte und Smartphones sind dabei ein unverzichtbares Muss. Bei einem steigenden Energieverbrauch der Geräte ist dies nicht immer leicht zu realisieren und fördert zunehmend den Bedarf mobiler Energiereserven. Ob im Alltag oder auch in Notsituationen wie etwa bei Autopannen liefern die äußerst kompakten Energiebündel eine echte Hilfestellung, wenn es wirklich darauf ankommt.

**VARTA's Portable Power versorgt Smartphones, Tablets, MP3-Player, GPS und viele weitere Geräte mit mobiler Energie – jederzeit und überall.**

Die praktischen Powerpacks sind sofort nach dem Auspacken einsatzbereit.

**1.** Vorgeladen  
'Ready to Use' zur  
sofortigen Verwendung

**2.** Einfache  
Handhabung, Micro USB  
Lade- und Daten-Kabel  
inklusive

**3.** Leicht verständ-  
liche Leistungsangabe: lädt  
Mobiltelefone bis zu 3x auf



**4.** Prominente  
Auslobung der Kapazität zur  
besseren Differenzierung

**5.** Anwendungssymbole  
als Orientierungshilfe für den  
Konsumenten

**6.** Klare und leicht  
verständliche Symbole zu  
den speziellen Eigenschaften



**EXTRA POWER! JEDERZEIT. ÜBERALL.**



**Wussten Sie schon:**

- 91% der Weltbevölkerung besitzen ein Mobiltelefon
- 56% der Weltbevölkerung besitzen ein Smartphone
- 50% aller Mobiltelefon-Nutzer verwenden ihr Mobiltelefon als primäre Internetquelle
- 79% im Alter von 18-44 haben ihr Smartphone 22 Stunden am Tag bei sich
- Menschen schauen alle 6 Minuten auf ihr Handy, 150 mal am Tag
- Über 36% aller Nutzer laden ihr Mobiltelefon mehr als einmal am Tag auf

Quelle:  
<http://www.digitalbuzzblog.com/infographic-2013-mobile-growth-statistics/>; Always Connected, IDC Research Report März 2013

PRIMÄRE RUNDZELLEN

WIEDERAUFLADBAR

PORTABLE POWER

SPEZIALBATTERIEN/  
PROFESSIONAL

TASCHENLAMPEN/  
GLÜHBIRNCHEN

ZWEITPLATZIERUNGEN/  
WARENTRÄGERSYSTEME

SORTIMENTSÜBERSICHT

# Wireless Charger

Type 57910

- ▼ Sehr gutes Preis-Leistungs-Verhältnis
- ▼ Qi zertifiziert für eine optimale Anwendungskompatibilität
- ▼ Flaches & hochwertiges Premium-Design
- ▼ Benutzerfreundliche Handhabung:  
Einfach Gerät Auflegen & Laden
- ▼ Ladedauer: ca. 3 Stunden\*
- ▼ LED-Anzeige zeigt den Ladeprozess an
- ▼ Anti-rutsch Gummifuß
- ▼ Micro USB Ladekabel, 1m
- ▼ AC Adapter, 2A
- ▼ Globale Spannung - weltweit einsetzbar (100-240V)

\*getestet mit Nokia Lumia 920, Ergebnisse variieren je nach Gerät

Weitere Details siehe Seite 103



## Wie Sie mit Ihrem Smartphone den Qi-zertifizierten Wireless Charger von VARTA nutzen können:

Wireless Charger + Smartphone

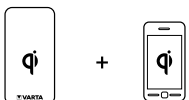

Nokia Lumia 1520/Lumia 920,  
Nexus 5/Nexus 4 & etc. \*\*

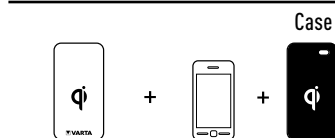

iPhone 6/iPhone 5/iPhone 4,  
Samsung Galaxy S5/S4/S3 & etc.\*\*



Samsung Galaxy Note 3/Note 2,  
Samsung Galaxy S5/S4/S3 & etc.\*\*

## Hohe Glaubwürdigkeit durch die Qi-Zertifizierung:

- ▼ Das weltweit bekannteste Auflade-System (WPC Konsortium)
- ▼ Garantierte Qualität und Sicherheit
- ▼ Maximale Kompatibilität mit den auf dem Markt erhältlichen Geräten
- ▼ Das Qi-Logo auf der Verpackung kann unmittelbar wahrgenommen werden



\*\*Apple, iPod and iPhone sind eingetragene Warenzeichen der Apple Inc., registriert in den USA sowie in weiteren Ländern. Samsung, Galaxy S5/S4/S3 und Note 3/Note 2 sind alles eingetragene Warenzeichen von Samsung Electronics America, Inc. und/oder deren verwandten Unternehmen. Nokia Lumia 1520 und Lumia 920 sind eingetragene Warenzeichen von Nokia Corporation. Nexus 4 und Nexus 5 sind Warenzeichen von Google Inc.

## Phone Power 800

Der kraftvolle Mini Powerpack für Apple Lightning, Apple 30-pin und Micro USB

Typ 57923, 57921 und 57922

- Wiederaufladbares, handliches Mini Powerpack für mobile Geräte
- Erhältlich in 3 Versionen: für Apple Lightning, Apple 30-pin und Micro USB Geräte
- Integrierter Lithium-Ionen Akku mit einer Kapazität von 800 mAh
- 4 blaue LEDs zeigen den Lade- und Entladestatus an
- Liefert bei Mobiltelefonen eine zusätzliche Sprechzeit von bis zu 150 Minuten\*
- Lithium-Ionen Akku weist auch nach 6 Monaten noch bis zu 80% der Ladung auf
- MFi zertifiziert – entwickelt für iPhone & iPod
- Über USB Energiequelle mehrere hundert Mal aufladbar
- Dank praktischem Schlüsselanhänger ist die mobile Power immer dabei

\*Getestet mit Blackberry Bold 9900, iPhone 4S, und iPhone 5

Weitere Details siehe Seite 102

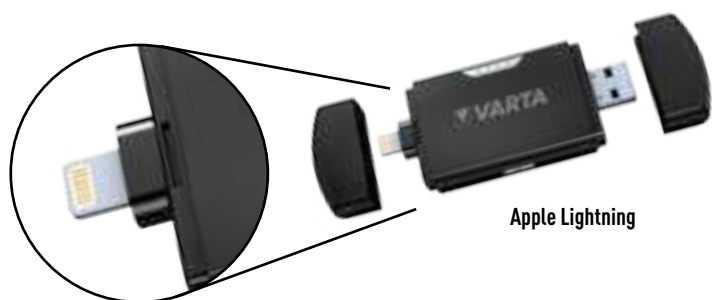

Apple Lightning

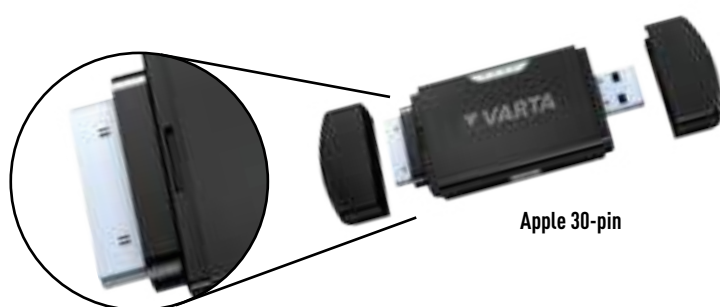

Apple 30-pin

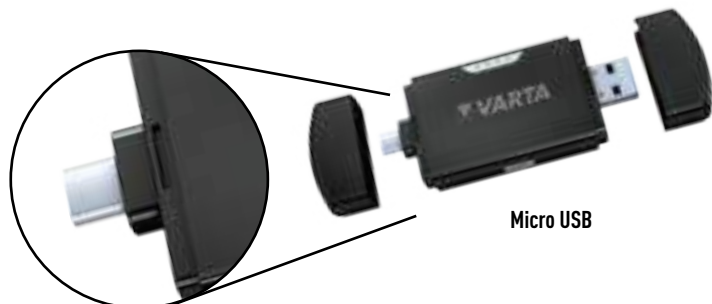

Micro USB



PRIMÄRE RUNDZELLEN

WIEDERAUFLADBAR

PORTABLE POWER

SPEZIALBATTERIEN/  
PROFESSIONAL

TASCHENLAMPEN/  
GLÜHBIRNCHEN

ZWEITPLATZIERUNGEN/  
WARENTRAGERSYSTEME

SORTIMENTSÜBERSICHT

## Indestructible Powerpack 2000

Der robuste Begleiter für mobile Geräte

Typ 57954

- ▶ Kompaktes & kraftvolles Powerpack mit 2.000 mAh Lithium-Ionen Akku
- ▶ Besonders robuste (Falltest 2m), langlebige & staub- und wasserresistente (IP67) Konstruktion aus ABS Kunststoff und Aluminium-Legierung
- ▶ Inklusive USB Ausgang zur Aufladung mobiler Geräte (1,0 A)
- ▶ 4 blaue LEDs zeigen den Lade- und Entladestatus an
- ▶ Kompatibel mit nahezu allen Kabeln und USB betriebenen Geräten am Markt
- ▶ Voll geladenes Powerpack lädt nahezu jedes Mobiltelefon vollständig auf\*
- ▶ Über USB fähige Energiequelle hunderte Male wiederaufladbar
- ▶ Auto-Abschaltung nach 4 Sekunden zur Schonung des Akkus
- ▶ Lithium-Ionen Akku hält die Ladung bis zu 6 Monate aufrecht
- ▶ Micro USB Lade- und Daten-Kabel inklusive

\*Ergebnisse variieren je nach Anwendung

Weitere Details siehe Seite 102



## Indestructible Powerpack 6000

Der robuste Begleiter für mobile Geräte

Typ 57952

- ▶ Kompaktes & kraftvolles Powerpack mit 6.000 mAh Lithium-Ionen Akku
- ▶ Besonders robuste (Falltest 2m), langlebige & staub- und wasserresistente (IP67) Konstruktion aus ABS Kunststoff und Aluminium-Legierung
- ▶ Inklusive dualem USB Ausgang für zwei Geräte gleichzeitig (2,4 A + 1,0 A)
- ▶ 4 blaue LEDs zeigen den Lade- und Entladestatus an
- ▶ Kompatibel mit nahezu allen Kabeln und USB betriebenen Geräten am Markt
- ▶ Voll geladenes Powerpack lädt Mobiltelefone bis zu 3x vollständig auf\*
- ▶ Über USB fähige Energiequelle hunderte Male wiederaufladbar
- ▶ Auto-Abschaltung nach 4 Sekunden zur Schonung des Akkus
- ▶ Lithium-Ionen Akku hält die Ladung bis zu 6 Monate aufrecht
- ▶ Micro USB Lade- und Daten-Kabel inklusive

\*Ergebnisse variieren je nach Anwendung

Weitere Details siehe Seite 103



Mehr Information über die VARTA Indestructible Powerpacks finden Sie unter: 

## Car Power

Flexibel & unabhängig für unterwegs

Typ 57931

- ▶ Kompakter & kraftvoller 12V Autoadapter mit Gesamt-Ausgangsstrom von 3,4 A (17 W)
- ▶ Inklusive dualem USB Ausgang für zwei Geräte gleichzeitig (2,4 A + 1,0 A)
- ▶ Kompatibel mit nahezu allen Kabeln am Markt – Apple Lightning, Apple 30-pin, Micro USB und Mini USB Kabel
- ▶ Blaue LED zeigt den Ladevorgang an
- ▶ Weltweit einsetzbar durch globale Spannung
- ▶ Lädt nahezu alle USB Geräte mit maximaler Geschwindigkeit, inklusive Tablets
- ▶ 4x mehr Leistung vs. Standard 500mAh USB Ausgang
- ▶ Micro USB Lade- und Daten-Kabel inklusive

Weitere Details siehe Seite 103



## Wall Charger

Optimal für die flexible & schnelle Duallösung zuhause

Typ 57957

- ▼ Kompakter & kraftvoller Steckerlader mit Gesamt-Ausgangsstrom von 3,4 A (17 W)
- ▼ Inklusive dualem USB Ausgang für zwei Geräte gleichzeitig (2,4 A + 1,0 A)
- ▼ Kompatibel mit nahezu allen Kabeln am Markt – Apple Lightning, Apple 30-pin, Micro USB und Mini USB Kabel
- ▼ Blaue LED zeigt den Ladevorgang an
- ▼ Weltweit einsetzbar durch globale Spannung
- ▼ Lädt nahezu alle USB Geräte mit maximaler Geschwindigkeit, inklusive Tablets
- ▼ 4x mehr Leistung vs. Standard 500mAh USB Ausgang
- ▼ Micro USB Lade- und Daten-Kabel inklusive

Weitere Details siehe Seite 103



## 2 in 1 Powerpack & Charger

Der Recharge Powerpack universell einsetzbar mit sämtlichen Zellen

Typ 57920

- ▼ Pack wird versorgt durch 4 AA Batterien (Alkaline, Akkus oder Lithium)
- ▼ Lädt auch NiMH AA Zellen auf – einfach Micro USB Ausgang mit USB Energiequelle verbinden
- ▼ 4 LEDs zeigen Entladestatus von Alkaline Batterien sowie Ladestatus von NiMH Akkus an
- ▼ Micro USB Lade- & Daten-Kabel inklusive
- ▼ Ein Set Alkaline Batterien liefert bis zu 7 Stunden Sprechzeit\*
- ▼ Lädt nahezu alle USB Geräte mit maximaler Geschwindigkeit
- ▼ Sofortige Power: Einstecken & loslegen!
- ▼ Praktisch & unabhängig: für die Versorgung des Geräts wird kein Stromnetz benötigt!
- ▼ Kompatibel mit nahezu allen Kabeln am Markt

\*Ergebnisse können variieren. 7 Std zusätzliche Sprechzeit getestet mit iPhone 5

Weitere Details siehe Seite 103



**Laden der mobilen Geräte:**

- ❶ Legen Sie 4 AA Zellen (Alkaline, Lithium oder Akkus) ein.
- ❷ Anschluss an ein mobiles Gerät. Verwenden Sie das beiliegende Micro USB Kabel oder Ihr bereits vorhandenes Originalkabel vom zu ladenden Gerät. Sie können den Ladevorgang jederzeit unterbrechen um die restliche Energie der Batterie zu sparen, dazu entfernen Sie immer nach dem Laden das USB-Kabel aus dem Multi Powerpack.

**Laden der Akkus**

- ❶ Legen Sie 4 AA Akkus ein.
- ❸ Anschluss des Multi Powerpacks an die USB Energiequelle.

PRIMÄRE RUNDZELLEN

WIEDERAUFLADBAR

PORTABLE POWER

SPEZIALBATTERIEN/  
PROFESSIONAL

TASCHENLAMPEN/  
GLÜHBIRNCHEN

ZWEITPLATZIERUNGEN/  
WARENTRÄGERSYSTEME

SORTIMENTSÜBERSICHT



# PROFESSIONAL & KNOPFZELLEN

EIN AUSGEZEICHNETES QUALITÄTSSORTIMENT







# PROFESSIONAL LITHIUM

## EIN AUSGEZEICHNETES QUALITÄTSSORTIMENT

### Photo-Batterien für verschiedenste Geräte und Einsatzzwecke

Präzise Energie für analoge und digitale Kameras: Perfekt abgestimmt auf die verschiedenen Funktionen der Photo-Applikationen. Höchste Performance beim Fotografieren - für mehr Mobilität und Unabhängigkeit.



1. Auslobung des Professional Sortiments



2. Batterietype und chemisches System auf den ersten Blick

3. Einsatzempfehlung für eine erleichterte Kaufentscheidung

4. Angabe zur Kategorie und Technologie



Digitalkameras



Blitzlicht



Widersteht extremen Temperaturen

Erhältlich als:

Typ	Spannung (V)	System	Typische Kapazität (mAh)	Breite (mm)	Höhe/Tiefe (mm)	Tiefe (mm)	Durchmesser (mm)	Gewicht (g)	IEC	Andere
2 CR 5	6,0	Lithium	1600	17	45	34	-	42	2 CR 5	-
CR P2	6,0	Lithium	1450	19,5	34,5	35	-	38	CR P2	-
CR 123 A	3,0	Lithium	1480	-	34,5	-	17	17	CR 17345	-
CR 2	3,0	Lithium	920	-	27	-	15,6	11	CR 15 H270	-
CR V3	3,0	Lithium	3100	14,5	52	29	-	38	CR 17355	-

Weitere Details siehe Seite 104

PRIMÄRE RUNDZELLEN

WIEDERAUFLADBAR

PORTABLE POWER

SPEZIALBATTERIEN/  
PROFESSIONAL

TASCHENLAMPEN/  
GLÜHBIRNCHEN

ZWEITPLATZIERUNGEN/  
WARENTRÄGERSYSTEME

SORTIMENTSÜBERSICHT



# PROFESSIONAL ELECTRONICS/ KNOPFZELLEN

**Die Premium Auswahl für eine Vielfalt von Fernbedienungen, eBooks, Sport- und Medizin-Equipment, Kameras, Uhren, Taschenrechner, uvm.**

Das breiteste Electronics- und Knopfzellen-Sortiment am Markt - für eine Vielzahl verschiedenster Geräte- und Verbraucheranforderungen mit bester garantierter Qualität und Langlebigkeit.

Weitere Details siehe Seite 105



**1.** Auslobung des Professional Sortiments

**2.** Warnhinweis: Von Kleinkindern fernhalten!



**3.** Batterietype und chemisches System auf den ersten Blick

**4.** Einsatzempfehlung für eine erleichterte Kaufentscheidung

**5.** Angabe zur Kategorie und Technologie



Fernbedienungen



Taschenrechner



Uhren

### Erhältlich in verschiedenen Blistervarianten:

- klein und platzsparend, 6,5 x 5,6 cm Blister
- 2er Verpackung im Standardblister
- OEM-spezifischer Napfblister



PRIMÄRE RUNDZELLEN

WIEDERAUFLADBAR

PORTABLE POWER

SPEZIALBATTERIEN/  
PROFESSIONAL

TASCHENLAMPEN/  
GLÜHBIRNCHEN

ZWEITPLATZIERUNGEN/  
WARENTRÄGERSYSTEME

SORTIMENTSÜBERSICHT



# HÖRGERÄTEBATTERIEN VON RAYOVAC



Rayovac, die weltweit meist verkaufte Hörgerätebatterie\*, besticht mit einer exzellenten Markenbekanntheit. Die patentierte Technologie mit hoher Ausdauerleistung und eine konsumentenfreundliche Verpackung sorgen für eine hohe Akzeptanz bei Verbrauchern und Hörgeräteakustikern. Innovativ: Quecksilberfrei und mit korrosionswiderstandsfähiger Schale für höhere Leistung und verbessertes Leitvermögen.

## Warum Rayovac?

- ▼ Rayovac ist die weltweit meist verkaufte Hörgerätebatterie\*
- ▼ Es ist die weltweit langlebigste quecksilberfreie Hörgerätebatterie\*\*: hält bis zu 30% länger als vergleichbare quecksilberfreie Hörgerätebatterien
- ▼ Rayovac ist die erste Wahl für Gehörspezialisten und den Fachhandel\*
- ▼ Rayovac ist aufgrund der quecksilberfreien Herstellung besonders umweltfreundlich
- ▼ Rayovac Hörgerätebatterien weisen eine Spannung von 1,45 Volt auf, mit welcher moderne digitale Wireless- Geräte häufig effizienter arbeiten

\* Quelle: interne Rayovac Daten & Firmeneinschätzung

\*\* Quelle: interner IEC Test Juli 2013



- 
1. Hinweis auf Quecksilberfreiheit
  2. Auffälligeres Markenlogo: No.1 Marke im Bereich Hörgerätebatterien
  3. Optimiert für wireless, Bluetooth und MFI's
  4. Anzahl der Zellen
  5. Kategorienname und Verwendungssymbol
  6. Dymanische Farbordnung zur Kennzeichnung der Batteriegröße
  7. Kennzeichnung des Ursprungslands



Wireless approved



Hearing Aids

## Rayovac – umweltfreundlich und leistungsstark

Rayovacs Ingenieure und Technikexperten haben die Herausforderung gemeistert, Quecksilber, welches die meisten Hersteller nach wie vor in ihren Zink-Luft Hörgerätebatterien verwenden, vollständig zu ersetzen. Auch in puncto Leistung und Laufzeit übertreffen Rayovac Hörgerätebatterien vergleichbare Produkte klar. Zusätzlich wird dem Handel und Konsument eine umweltfreundliche Alternative ohne Kompromisse angeboten.

## Das Qualitätssortiment vom Weltmarktführer\*

Erhältlich als:

Typ	Spannung (V)	Elektrochemisches System	Höhe (mm)	Durchmesser (mm)	Gewicht (g)	IEC
10	1,45	Zinc-Air	3,6	5,8	0,31	PR 70
13	1,45	Zinc-Air	5,4	7,9	0,86	PR 48
312	1,45	Zinc-Air	3,6	7,9	0,53	PR 41
675	1,45	Zinc-Air	5,4	11,6	1,77	PR 44



Weitere Details siehe Seite 114

PRIMÄRE RUNDZELLEN

WIEDERAUFLADBAR

PORTABLE POWER

SPEZIALBATTERIEN/  
PROFESSIONAL

TASCHENLAMPEN/  
GLÜHBIRNCHEN

ZWEITPLATZIERUNGEN/  
WARENTRÄGERSYSTEME

SORTIMENTSÜBERSICHT



WART

# TASCHENLAMPEN UND GLÜHBIRNCHEN

VARTA BRINGT MEHR LICHT IN IHR LEBEN.







# TASCHENLAMPEN UND GLÜHBIRNCHEN

**VARTA macht mobiles Licht verständlich - für jeden.  
Nutzen Sie die Vereinfachung des Taschenlampenkaufs auch für Ihren Erfolg!**

Konsequente Konsumentenorientierung und die Berücksichtigung der Handelsinteressen sind von jeher eine VARTA Tradition. Um Konsumenten eine klare Orientierung beim Kauf einer Taschenlampe bieten zu können, umfasst VARTA's Leuchten-Strategie fünf wesentliche Erfolgsfaktoren:

- 1) Eindeutige Strukturierung des Sortiments nach Preis und Features in drei Segmente: Easy Line, Power Line und Professional Line
- 2) Klare Informationsstruktur mit vergleichenden und differenzierenden Icons
- 3) Fokussierung auf Bestseller mit überzeugenden Eigenschaften und Preis-Leistungs-Verhältnis
- 4) Ein modernes Sortiment, das zu annähernd 100% aus LED-Leuchten besteht
- 5) Fokussierung auf Nachhaltigkeit durch FSC-zertifiziertes Verpackungsmaterial und Reduzierung von PET



**1.** Name der Leuchte zur einfachen Identifizierung.

**2.** Klare und leicht verständliche Symbole zu den speziellen Eigenschaften der Leuchte.



**3.** Anwendungssymbol als Orientierungshilfe für den Konsumenten.

**4.** Vergleichbare allgemeine Leistungsmerkmale.

Die rundum durchdachte Verpackungskommunikation des VARTA Leuchtsortiments erlaubt das Erfassen der wichtigsten Informationen in Sekundenschnelle. Das allen Blistern zugrundeliegende moderne Grunddesign gewährleistet dabei einen hohen Wiedererkennungswert und bietet dem Konsumenten ein Maximum an Orientierung.



## Vergleich LEDs vs. Glühbirnchen

### Hochleistungs-LEDs

56% des VARTA Leuchten-Sortiments



- Praktisch bruchsicher, sehr stoßfest
- Sehr helles, weißes Licht (hohe Farbtemperatur)
- Lange Batterielaufzeit aufgrund hoher Energieeffizienz
- Lebensdauer bis zu 50.000 Stunden
- Aufgrund der hohen Leistungen auch für weite Entfernungen geeignet
- Fokussierung ist möglich

### 5mm / Standard LEDs

42% des VARTA Leuchten-Sortiments



- Praktisch bruchsicher, sehr stoßfest, erwärmen sich im Betrieb kaum
- Sehr weißes, manchmal leicht bläuliches Licht (hohe Farbtemperatur)
- Wesentlich längere Batterielaufzeit aufgrund hoher Energieeffizienz
- Lebensdauer bis zu 100.000 Stunden
- Für geringere Entfernungen geeignet (kleinere Leistung, ca. 150mW)

### Glühbirnchen

2% des VARTA Leuchten-Sortiments



- Glaskörper ist leicht zerbrechlich
- Lichtfarbe ist ins rot/gelbe verschoben (niedrigere Farbtemperatur)
- Im Verhältnis kurze Batterielaufzeit bei gleichem Lichtstrom aufgrund geringerer Effizienz
- Lebensdauer des Birnchens ca. 20 bis 30 Stunden (der Glühfaden ist ein Verschleißteil, er verdampft während der Laufzeit)

PRIMÄRE RUNDZELLEN

WIEDERAUFLADBAR

PORTABLE POWER

SPEZIALBATTERIEN/  
PROFESSIONAL

TASCHENLAMPEN/  
GLÜHBIRNCHEN

ZWEITPLATZIERUNGEN/  
WARENTRÄGERSYSTEME

SORTIMENTSÜBERSICHT



## ANSI FL1 STANDARD - FÜR EINEN OBJEKTIVEN VERGLEICH

Im August 2009 veröffentlichte das American National Standards Institute (ANSI) die ANSI FL1 "Flashlight Basic Performance"-Norm (entwickelt vom Taschenlampen-Normenausschuss). Ursprünglich nur für die Vereinigten Staaten geplant, hat sich diese erste Taschenlampennorm inzwischen als weltweiter Standard etabliert. Sie beinhaltet genaue Begriffsdefinitionen, Kennzeichnungen und Testmethoden für die Messung relevanter Leistungsparameter bei portablen Leuchten.

Die klar definierten Testmethoden und Kennzeichnungsregeln helfen Einzelhändlern und Konsumenten, die Leistungsmerkmale besser zu verstehen bzw. vergleichen zu können. Deshalb hat VARTA als einer der ersten europäischen Hersteller die Messungen der Taschenlampenleistung an diese neue Norm angepasst.

Das American National Standards Institute (ANSI) ist eine private Nonprofit-Organisation, die die Entwicklung freiwilliger Normen für Produkte, Dienstleistungen, Prozesse etc. in den Vereinigten Staaten überwacht. Die Organisation stimmt U.S. Normen mit internationalen Normen ab, so dass ein internationaler Vergleich ermöglicht wird.



<b>LEUCHTWEITE</b>	<b>LAUFZEIT</b>	<b>LICHTAUSBEUTE IN LUMEN</b>
		

## VARTA's vergleichbare Eigenschaften in Anlehnung an ANSI

- **Leuchtweite:** Gemäß ANSI wird die Leuchtweite als Abstand zwischen der Taschenlampe und dem Punkt, bei dem der Lichtstrahl mindestens noch 0,25 Lux beträgt, gemessen (0,25 Lux entspricht ca. dem abgestrahlten Licht des Vollmondes in einer klaren Nacht auf offenem Feld).

- **Batterielaufzeit:** Diese ist definiert als die Zeitspanne zwischen dem Anschalten des Lichtes und dem Moment, in dem nur noch 10% der anfänglichen Lichtleistung erzeugt wird. Die Angabe bezieht sich auf die Batterielaufzeit der Taschenlampe im konstanten Gebrauch, ohne sie auszuschalten.

- **Lichtausbeute/Lichtstrom:** Diese(r) wird in Lumen gemessen. Es handelt sich hierbei um die Gesamtmenge der von der LED ausgesandten sichtbaren Energie innerhalb eines bestimmten Frequenzbereichs, den wir als Licht erfassen.

VARTA entspricht mit seiner Kommunikation der Leistungsdaten in vollem Umfang dem ANSI-Standard. Faire Vergleiche sind allerdings nur dann möglich, wenn die gegenübergestellten Produkte ebenfalls der Norm folgen.



PRIMÄRE RUNDZELLEN

WIEDERAUFLADBAR

PORTABLE POWER

SPEZIALBATTERIEN/  
PROFESSIONAL

TASCHENLAMPEN/  
GLÜHBIRNCHEN

ZWEITPLATZIERUNGEN/  
WARENTRÄGERSYSTEME

SORTIMENTSÜBERSICHT

# TASCHENLAMPEN

PROFESSIONAL LINE



## 4 Watt LED High Optics 3C

Typ 18812

- ▼ Leuchtenkopf mit stufenlosem und präzisiertem Fokus
- ▼ MCU Schaltmechanismus mit Dimm-Funktion
- ▼ Gehäuse aus Aluminium mit Typ III Eloxierung
- ▼ Ausgestattet mit einer CREE Hochleistungs-LED für eine klare und helle Lichtausbeute
- ▼ IPX4 spritzwassergeschützt und stoßfest
- ▼ Stroboskop-Modus
- ▼ Visuelles Signal bei geringer Batterieleistung
- ▼ Handschlaufe für eine komfortable Handhabung

Weitere Details siehe Seite 118



### 3 Watt LED High Optics 3AAA

Type 18810

- ▼ Leuchtenkopf mit stufenlosem und präzisiertem Fokus
- ▼ MCU Schaltmechanismus mit Dimm-Funktion
- ▼ Gehäuse aus Aluminium mit Typ III Eloxierung
- ▼ Ausgestattet mit einer CREE Hochleistungs-LED für eine klare und helle Lichtausbeute
- ▼ IPX4 spritzwassergeschützt und stoßfest
- ▼ Stroboskop-Modus
- ▼ Visuelles Signal bei geringer Batterieleistung
- ▼ Handschlaufe für eine komfortable Handhabung



bis zu 141m | bis zu 26h | bis zu 200 Lm | 3 Watt L.E.D. | inkl. 3AAA  
0,25 lux

Weitere Details siehe Seite 118

### 3 Watt LED High Optics 2AA

Type 18811

- ▼ Leuchtenkopf mit stufenlosem und präzisiertem Fokus
- ▼ MCU Schaltmechanismus mit Dimm-Funktion
- ▼ Gehäuse aus Aluminium mit Typ III Eloxierung
- ▼ Ausgestattet mit einer CREE Hochleistungs-LED für eine klare und helle Lichtausbeute
- ▼ IPX4 spritzwassergeschützt und stoßfest
- ▼ Stroboskop-Modus
- ▼ Visuelles Signal bei geringer Batterieleistung
- ▼ Handschlaufe für eine komfortable Handhabung



bis zu 111m | bis zu 60h | bis zu 180 Lm | 3 Watt L.E.D. | inkl. 2AA  
0,25 lux

Weitere Details siehe Seite 118

### 4 Watt LED Outdoor Pro 3C

Typ 18627

- ▼ Premium Outdoor-Taschenlampe mit extrem heller Cree 4 Watt Hochleistungs-LED
- ▼ Kollimator-Linse für einen imposanten Lichtstrahl (220m)
- ▼ Spritzwassergeschütztes, eloxiertes Aluminiumgehäuse für extreme Haltbarkeit
- ▼ Mit gummiertem Anti-Rutsch-Griff
- ▼ Handschlaufe für optimalen Bedienkomfort
- ▼ Zwei Leuchtstärken: 100% und Energiesparmodus



220m | bis zu 60h | bis zu 190Lm | 4 Watt L.E.D.  
0,25 lux

Weitere Details siehe Seite 120

PRIMÄRE RUNDZELLEN

WIEDERAUFLADBAR

PORTABLE POWER

SPEZIALBATTERIEN/  
PROFESSIONAL

TASCHENLAMPEN/  
GLÜHBIRNCHEN

ZWEITPLATZIERUNGEN/  
WARENTRAGERSYSTEME

SORTIMENTSÜBERSICHT

## 1 Watt LED Indestructible 3AAA

Typ 18700

- Extrem robuste (Falltest 9m) und spritzwassergeschützte (IPX4) Taschenlampe mit stoßdämpfendem, gummiertem Leuchtenkopf und Endkappe
- Cree 1 Watt Hochleistungs-LED mit spezieller Linsenoptik und zwei Leuchtstufen: 120 Lumen und 19 Lumen
- Aus hochwertigem, speziell gehärtetem Flugzeug- Aluminium für maximale Haltbarkeit

Weitere Details siehe Seite 116

Lumen Upgrade



183m | 0,25 lux | bis zu 40h | bis zu 155Lm | 1 Watt L.E.D. | inkl. 3AAA

## 1 Watt LED Indestructible 2AA

Typ 18701

- Extrem robuste (Falltest 9m) und spritzwassergeschützte (IPX4) Taschenlampe mit stoßdämpfendem, gummiertem Leuchtenkopf und Endkappe
- Cree 1 Watt Hochleistungs-LED mit spezieller Linsenoptik und zwei Leuchtstufen: 100 Lumen und 18 Lumen
- Aus hochwertigem, speziell gehärtetem Flugzeug-Aluminium für maximale Haltbarkeit

Weitere Details siehe Seite 116

Lumen Upgrade



122m | 0,25 lux | bis zu 45h | bis zu 170Lm | 1 Watt L.E.D. | inkl. 2AA

## 3 Watt LED Indestructible 3C

Typ 18702

- Extrem robuste (Falltest 9m) und spritzwassergeschützte (IPX4) Taschenlampe mit stoßdämpfendem, gummiertem Leuchtenkopf und Endkappe
- Cree 3 Watt Hochleistungs-LED mit spezieller Linsenoptik und zwei Leuchtstufen: 160 Lumen und 60 Lumen
- Aus hochwertigem, speziell gehärtetem Flugzeug-Aluminium für maximale Haltbarkeit

Weitere Details siehe Seite 116

Lumen Upgrade



151m | 0,25 lux | bis zu 78h | bis zu 230Lm | 3 Watt L.E.D. | inkl. 3C



## Industrial Rubbermate LED 2D

Typ 18641

- Wasserabweisende Cree 3 Watt Hochleistungs-LED-Taschenlampe mit Kollimator-Linse für einen extra weiten Lichtstrahl
- Resistent gegen chemische Flüssigkeiten wie z.B. Öl, Benzin und Diesel
- Stufenlos fokussierbarer Lichtkegel
- Rutschfeste gummierte Griffeinlage
- Stoßfest bis 5m dank robustem Gehäuse aus Aluminium und ABS-Kunststoff

Weitere Details siehe Seite 119



146m | bis zu 11h | bis zu 180Lm | 3 Watt L.E.D. | inkl. 2D

PRIMÄRE RUNDZELLEN

WIEDERAUFLADBAR

## LED Bike Light Set 5AAA

Typ 18803

- Komplettes Fahrradleuchten-Set bestehend aus 1x Frontlicht, 1x Rücklicht, werkzeuggestützter Montagehalterungen und 5x AAA High Energy Batterien
- Frontlicht mit einer Cree 3 Watt Hochleistungs-LED und intelligent konstruiertem optischen Reflektor für eine optimale Straßenausleuchtung
- Rücklicht mit 3 roten LEDs und 220 Grad Ausleuchtungswinkel für eine optimale Sichtbarkeit
- Frontlicht mit zwei verschiedenen Leuchtmodi: 100% & Energiesparmodus
- Das Set erfüllt die strenge deutsche Straßenverkehrs-Zulassungs-Ordnung (StVZO22A) in vollem Umfang
- Spritzwassergeschützt nach IPX4
- Inklusive LED Batterieanzeige
- Robustes Design (1 m Falltest)

Weitere Details siehe Seite 123



Vorderlicht: 92m | 30 lux | 120Lm | 3 Watt L.E.D.

Rücklicht: 4m | 60h | 3Lm | 3x3mm L.E.D.

inkl. 5AAA

PORTABLE POWER

SPEZIALBATTERIEN/  
PROFESSIONAL

TASCHENLAMPEN/  
GLÜHBIRNCHEN

## 3 Watt LED Indestructible Beam Lantern 4C

Typ 18750

- Extrem robuster (Falltest 4m) und spritzwassergeschützter (IPX4) Handscheinwerfer mit stoßdämpfendem, gummiertem Leuchtenkopf
- 3 Watt Hochleistungs-LED mit spezieller Linsenoptik und zwei Leuchtstufen: 150 Lumen und 50 Lumen (Energiesparmodus)
- Speziell geformter Reflektor für einen besonders weiten Lichtstrahl
- Designed für maximale Haltbarkeit

Weitere Details siehe Seite 117



350m | Bis zu 78h | Bis zu 150Lm | 3 Watt L.E.D. | inkl. 4C

ZWEITPLATZIERUNGEN/  
WARENTRÄGERSYSTEME

SORTIMENTSÜBERSICHT

## Rechargeable Lantern LED

Typ 18682

- ▼ Wiederaufladbarer, stoßfester Handscheinwerfer mit extrem heller Cree 3 Watt Hochleistungs-LED
- ▼ Beweglicher Standfuß mit 4 Positionen
- ▼ DC/DC Regulator für gleichmäßiges Licht
- ▼ Schutz gegen Überladen und Tiefenentladung

Weitere Details siehe Seite 123



390m | 0,25 lux | 11h | 350Lm | 3 Watt L.E.D.

## Work Light LED 435

Typ 18660

- ▼ Leistungsstarke Arbeitsleuchte mit Cree 4 Watt Hochleistungs-LED
- ▼ Zwei Leuchtstärken: 100% und Energiesparmodus
- ▼ 145° höhenverstellbarer Leuchtenkopf
- ▼ Säureresistent und ölabweisend
- ▼ Tragegurt für optimalen Bedienkomfort
- ▼ Inklusive VARTA High Energy Alkali Batterie für bis zu 270 Stunden Batterielaufzeit
- ▼ Ersatzteile: Batterie - Bestell-Nr. 00435 101 111

Weitere Details siehe Seite 123



420m | 0,25 lux | bis zu 270h | bis zu 190Lm | 4 Watt L.E.D. | inkl. 4LR25/6V

## 5 Watt LED Indestructible Lantern 3D

Typ 18760

- ▼ Extrem robuste (Falltest 4m) und wasserdichte (IPX7) Camping-Leuchte mit gummiertem, stoßdämpfendem Leuchtenkopf/-sockel
- ▼ 6 Hochleistungs-LEDs mit spezieller Reflektortechnik und 3 Leuchtstärken: 280 Lumen (maximal), 110 Lumen (medium) und 32 Lumen (Energiesparmodus)
- ▼ Abnehmbarer Lampenkopf und integrierter Haken im Leuchtenboden ermöglichen das Aufhängen der Laterne
- ▼ Liegt perfekt in der Hand durch extra breitem Handgriff, der zu beiden Seiten geschützt ins Gehäuse umgelegt werden kann
- ▼ Designed für maximale Haltbarkeit

Weitere Details siehe Seite 117



(360°) 13m  
 0,25 lux | 
 bis zu 280h | 
 bis zu 280Lm | 
 5 Watt L.E.D.

## 4 Watt LED Camping Lantern 3D

Typ 18663

- ▼ Spritzwassergeschützte Camping-Leuchte mit 3 Hochleistungs-LEDs (Gesamtleistung: 4 Watt)
- ▼ 3 Leuchtmodi: 100%, Energiesparmodus und Signal-Blink-Modus
- ▼ Abnehmbarer Lampenkopf und integrierter Haken im Leuchtenboden ermöglichen das Aufhängen der Laterne
- ▼ 72 Stunden Batterie-Laufzeit bei 100% Leistung und erstaunliche 150 Stunden im Batteriesparmodus
- ▼ Liegt perfekt in der Hand durch gummierten Anti-Rutschgriff
- ▼ Robustes Design aus widerstandsfähigem ABS-Kunststoff mit einem extrem standfesten Gummifuß

Weitere Details siehe Seite 117



(360°) 8m  
 0,25 lux | 
 Bis zu 140h | 
 Bis zu 305Lm | 
 4 Watt L.E.D.

PRIMÄRE RUNDZELLEN

WIEDERAUFLADBAR

PORTABLE POWER

SPEZIALBATTERIEN/  
PROFESSIONAL

TASCHENLAMPEN/  
GLÜHBIRNCHEN

ZWEITPLATZIERUNGEN/  
WARENTRAGERSYSTEME

SORTIMENTSÜBERSICHT



reddot award 2015  
winner



# FÜR JEDE SITUATION

## Eigenschaften:

- ▼ Leuchtenkopf mit stufenlosem und präzisiertem Fokus
- ▼ MCU Schaltmechanismus mit Dimm-Funktion
- ▼ Gehäuse aus Aluminium mit Typ III Eloxierung
- ▼ Ausgestattet mit einer CREE Hochleistungs-LED für eine klare und helle Lichtausbeute
- ▼ Stoßfest
- ▼ IPX4 Spritzwassergeschützt
- ▼ Stroboskop-Modus
- ▼ Batterieanzeige bei leeren Zellen
- ▼ Handschleife für eine komfortable Handhabung



Mehr Information über die  
VARTA High Optics Leuchten  
finden Sie unter:



## 3 Watt L.E.D. High Optics Light 2AA

Leuchtweite: bis 111 Meter  
Laufzeit: bis zu 60 Stunden  
Lichtausbeute: bis 180 Lumen  
Leuchtmittel: 3 Watt L.E.D.



# GERÜSTET!



## 4 Watt L.E.D. High Optics Light 3C

Leuchtwerte: bis 220 Meter  
 Laufzeit: bis 110 Stunden  
 Lichtausbeute: bis 300 Lumen  
 Leuchtmittel: 4 Watt L.E.D.



## 3 Watt L.E.D. High Optics Light 3AAA

Leuchtwerte: bis 141 Meter  
 Laufzeit: bis 26 Stunden  
 Lichtausbeute: bis 200 Lumen  
 Leuchtmittel: 3 Watt L.E.D.



reddot award 2015  
 winner

PRIMÄRE RUNDZELLEN

WIEDERAUFLADBAR

PORTABLE POWER

SPEZIALBATTERIEN/  
 PROFESSIONAL

TASCHENLAMPEN/  
 GLÜHBIRNCHEN

ZWEITPLATZIERUNGEN/  
 WARENTRAGERSYSTEME

SORTIMENTSÜBERSICHT

# TASCHENLAMPEN

POWER LINE



## Premium LED 2AA

Typ 17635

- ▼ Premium Home-Taschenlampe mit 1 Watt Hochleistungs-LED
- ▼ Hochwertiges und elegantes Aluminium-Gehäuse
- ▼ Cree 1 Watt Hochleistungs-LED für eine sehr hohe Leuchtkraft
- ▼ Stufenlos fokussierbarer Lichtkegel (Spot- bis Flutlicht)

Weitere Details siehe Seite 119



94m  
0,25 lux | 3h | 60Lm | 1Watt  
L.E.D. | inkl.  
2AA

## Rechargeable 12V Car Light

Typ 17683

- ▼ Hochwertiges, eloxiertes Aluminiumgehäuse
- ▼ Extrem kompaktes Format
- ▼ Intelligente Ladelösung mit Überladungs- und Kurzschluss-Sicherung
- ▼ Dezentere Anzeige des Ladevorgangs (blaue LED)
- ▼ Inklusive Kollimatorlinse für eine verbesserte Leuchtwerte
- ▼ Komfortabler Drehknopf am Kopf der Leuchte
- ▼ Stoßfest
- ▼ Integrierte & wiederaufladbare NiMH-Zelle (3,6V, 80mAh)
- ▼ Optimal als Notfallleuchte (z.B. bei Unfall) – lässt sich in unmittelbarer Nähe aufbewahren (z.B. Mittelkonsole)



Weitere Details siehe Seite 122

## Premium LED 3AAA

Typ 17634

- ▼ Hochwertiges, spritzwassergeschütztes Aluminiumgehäuse
- ▼ 0,5 Watt Hochleistungs-LED für niedrigen Energieverbrauch bei großer Leuchtkraft
- ▼ Elegantes Design kombiniert mit maximaler Kompaktheit

Weitere Details siehe Seite 119



## 1 Watt LED Outdoor Pro 3AAA

Typ 17628

- ▼ Premium Outdoor-Taschenlampe mit 1 Watt Hochleistungs-LED
- ▼ Spritzwassergeschütztes, eloxiertes Aluminium-Gehäuse für extreme Haltbarkeit
- ▼ Anti-Rutsch-Griff und Handschlaufe für optimalen Bedienkomfort
- ▼ Leicht zu bedienender Knopf auf Leuchtenendkappe
- ▼ Zwei Leuchtstärken: 100% und Energiesparmodus

Weitere Details siehe Seite 120



## 1 Watt LED Outdoor Pro 2AA

Typ 17629

- ▼ Premium Outdoor-Taschenlampe mit 1 Watt Hochleistungs-LED
- ▼ Spritzwassergeschütztes eloxiertes Aluminiumgehäuse für extreme Haltbarkeit
- ▼ Anti-Rutsch-Griff und Handschlaufe für optimalen Bedienkomfort
- ▼ Leicht zu bedienender Knopf auf Leuchtenendkappe
- ▼ Zwei Leuchtstärken: 100% und Energiesparmodus

Weitere Details siehe Seite 120



## 0,5 Watt LED Day Light 2AA

Typ 17651

- ▼ Stoßsicheres Drei-Komponenten-Gehäuse (Aluminium, Gummi, ABS-Kunststoff)
- ▼ 0,5 Watt Hochleistungs-LED mit niedrigem Energieverbrauch bei großer Leuchtkraft
- ▼ Handschlaufe für optimalen Bedienkomfort

Weitere Details siehe Seite 117



PRIMÄRE RUNDZELLEN

WIEDERAUFLADBAR

PORTABLE POWER

SPEZIALBATTERIEN/  
PROFESSIONAL

TASCHENLAMPEN/  
GLÜHBIRNCHEN

ZWEITPLATZIERUNGEN/  
WARENTRAGERSYSTEME

SORTIMENTSÜBERSICHT

## LED Day Light 2D

Typ 17611

- ▼ 7x 5mm LEDs für einen besseren Lichtstrahl
- ▼ Stoßsicheres Drei-Komponenten-Gehäuse (Aluminium, Gummi, ABS-Kunststoff)
- ▼ Handschlaufe für optimalen Bedienkomfort

Weitere Details siehe Seite 117



 63m  
 140h  
 58Lm  
 7x 5mm L.E.D. | inkl. 2D

## 1 Watt LED Day Light 2D

Typ 17626

- ▼ Cree 1 Watt Hochleistungs-LED mit niedrigem Energieverbrauch bei hoher Lichtausbeute
- ▼ Stoßsicheres Drei-Komponenten-Gehäuse (Aluminium, Gummi und ABS-Kunststoff)
- ▼ Handschlaufe für optimalen Bedienkomfort

Weitere Details siehe Seite 117



 173m  
 11h  
 96Lm  
 1 Watt L.E.D. | inkl. 2D

## Industrial Focus Control LED 4AA

Typ 17640

- ▼ Wasserabweisende Cree 3 Watt Hochleistungs-LED-Taschenlampe mit Lupenlinse für einen extra weiten Lichtstrahl
- ▼ Resistent gegen chemische Flüssigkeiten wie z.B. Öl, Benzin und Diesel
- ▼ Stufenlos fokussierbarer Lichtkegel
- ▼ Rutschfeste gummierte Griffeinlage und Aufhängering
- ▼ Stoßfest bis 3 Meter dank robustem ABS-Kunststoff

Weitere Details siehe Seite 119



 132m  
 4h  
 120Lm  
 3 Watt L.E.D. | inkl. 4AA



## Industrial Lantern LED 4D

Typ 17652

- ▼ 3 Watt Hochleistungs-LED für einen extrem weitreichenden Lichtstrahl
- ▼ Wasserdicht bis 1 Meter
- ▼ Resistent gegen chemische Flüssigkeiten wie Öl, Benzin und Diesel
- ▼ Mehrstufig verstellbarer Standfuß für komfortables Arbeiten

Weitere Details siehe Seite 123



265m  
 0,25 lux | 
 75h | 
 135Lm | 
 3 Watt L.E.D.

## Dynamo Light LED

Typ 17680

- ▼ Immer Licht - 100% batterieunabhängig
- ▼ Eine Minute kurbeln erzeugt 30 Minuten Licht
- ▼ Inkl. Hochleistungs-Lithium-Ionen-Akku mit einer Kapazität von 120 mAh
- ▼ Drei weiße 5mm LEDs für einen besseren Lichtstrahl
- ▼ Stoßfestes und spritzwassergeschütztes Gehäuse aus ABS-Kunststoff

Weitere Details siehe Seite 122

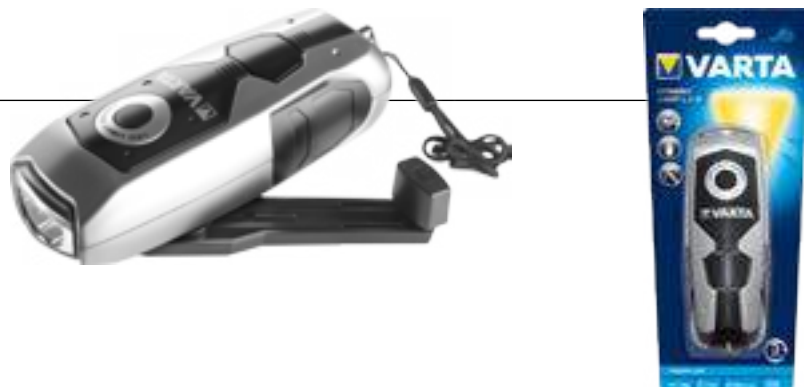

24m  
 0,25 lux | 
 1,3h | 
 28Lm | 
 3x 5mm L.E.D.

## LED Flex Neck Light 2AAA

Typ 17646

- ▼ 0,5 Watt Hochleistungs-LED mit niedrigem Energieverbrauch bei hoher Leuchtkraft
- ▼ Biegbarer, 22cm langer Hals ermöglicht eine ideale Ausleuchtung auch von schwer zugänglichen Bereichen
- ▼ Magnetclip zur Fixierung der Leuchte an metallenen Oberflächen
- ▼ DC/DC-Regulator für gleichmäßig hohe Lichtausbeute
- ▼ Spritzwassergeschützt nach IPX4

Weitere Details siehe Seite 122



56m  
 0,25 lux | 
 17h | 
 30Lm | 
 0,5 Watt L.E.D. | 
 inkl. 2AAA

PRIMÄRE RUNDZELLEN

WIEDERAUFLADBAR

PORTABLE POWER

SPEZIALBATTERIEN/  
PROFESSIONAL

TASCHENLAMPEN/  
GLÜHBIRNCHEN

ZWEITPLATZIERUNGEN/  
WARENTRAGERSYSTEME

SORTIMENTSÜBERSICHT

## LED x4 Head Light 3AAA

Typ 17631

- ▼ Extrem leichte LED Kopfleuchte im Freizeit-Design
- ▼ Ausgestattet mit 4 hochwertigen LEDs:
  - 3 weiße LEDs für optimale Helligkeit (Laufzeit bis zu 30h)
  - 1 rote LED für die Nacht (Laufzeit bis zu 38h)
- ▼ Wasserabweisendes Gehäuse aus robustem ABS-Kunststoff und Gummi
- ▼ Kippbarer Leuchtenkopf für optimale Ausleuchtung der Umgebung
- ▼ 3-Stufen-Schaltfunktion (weiße LEDs, rote LED, Aus)

Weitere Details siehe Seite 120



18m  
 bis zu 38h  
 bis zu 22Lm  
 3x 5mm + 1x red L.E.D.  
 inkl. 3AAA

## LED x5 Indestructible Head Light 3AAA

Typ 17730

- ▼ Extrem robuste (Falltest 9m), spritzwassergeschützte (IPX4) Kopfleuchte mit stoßdämpfendem, gummiertem Gehäuse
- ▼ Sehr helle 5x 5mm LEDs und zwei Leuchtstufen: 55 Lumen und 21 Lumen (Energiesparmodus)
- ▼ Kompakt und leicht
- ▼ Kippbarer Leuchtenkopf für optimale Ausleuchtung der Umgebung
- ▼ Designed für maximale Haltbarkeit

Weitere Details siehe Seite 116



30m  
 bis zu 38h  
 bis zu 55Lm  
 5x 5mm L.E.D.  
 inkl. 3AAA

## 1 Watt LED Indestructible Head Light 3AAA

Typ 17731

- ▼ Extrem robuste (Falltest 9m), spritzwassergeschützte (IPX4) Kopfleuchte mit stoßdämpfendem, gummiertem Gehäuse
- ▼ Cree 1 Watt Hochleistungs-LED mit zwei Leuchtstufen: 120 Lumen und 30 Lumen (Energiesparmodus)
- ▼ Kompakt und leicht
- ▼ Kippbarer Leuchtenkopf für optimale Ausleuchtung der Umgebung
- ▼ Designed für maximale Haltbarkeit

Weitere Details siehe Seite 116



121m  
 bis zu 22h  
 bis zu 120Lm  
 1 Watt L.E.D.  
 inkl. 3AAA

SORTIMENTSÜBERSICHT

ZWEITPLATZIERUNGEN/  
WARENTRÄGERSYSTEME

TASCHENLAMPEN/  
GLÜHBIRNCHEN

SPEZIALBATTERIEN/  
PROFESSIONAL

PORTABLE POWER

WIEDERAUFLADBAR

PRIMÄRE RUNDZELLEN

# TASCHENLAMPEN

EASY LINE



## LED Day Light 2AA

Typ 16610

- ▼ 3x 5mm LEDs für einen besseren Lichtstrahl
- ▼ Stoßsicheres Drei-Komponenten-Gehäuse (Aluminium, Gummi und ABS-Kunststoff)
- ▼ Handschlaufe für optimalen Bedienkomfort

Weitere Details siehe Seite 117



42m  
0,25 lux | 65h | 25Lm | 3x5mm  
L.E.D. | inkl.  
2AA

## LED Metal Key Chain Light 2CR2016

Typ 16603



- ▼ Ultra-kompakte Leuchte aus einer hochwertigen, verchromten Zinklegierung
- ▼ Weiße 5mm LED für einen besseren Lichtstrahl
- ▼ 2 Leuchtstufen: 100% und Energiesparmodus
- ▼ Automatische Abschaltung nach 10 Minuten Dauerbetrieb, um die Batterie zu schonen
- ▼ Großer und komfortabler Schalter aus Gummi
- ▼ Inkl. Schlüsselring

Weitere Details siehe Seite 122



11m 0,25 lux | Bis zu 6h | Bis zu 15Lm | 5mm L.E.D. | inkl. 2xCR2016

## Mini Day Light LED 1AAA

Typ 16601

- ▼ Weiße 5mm LED für einen besseren Lichtstrahl
- ▼ Stoßsicheres Drei-Komponenten-Gehäuse (Aluminium, Gummi und ABS-Kunststoff)
- ▼ Inkl. Schlüsselring

Weitere Details siehe Seite 117



18m 0,25 lux | 3,5h | 9Lm | 5mm L.E.D. | inkl. 1AAA

## Indestructible LED Key Chain 1AAA

Typ 16701

- ▼ Weiße 5mm LED für eine bessere Lichtausbeute
- ▼ Sehr robust (9m Falltest) und spritzwassergeschützt (IPX4)
- ▼ Leuchtenkopf und Endkappe aus Gummi für eine maximale Haltbarkeit
- ▼ Inkl. Schlüsselring

Weitere Details siehe Seite 116



10m 0,25 lux | 3,5h | 12Lm | 5mm L.E.D. | inkl. 1AAA

## LED Lipstick Light 1AA

Typ 16617

- ▼ Elegante und handliche LED Taschenlampe mit Aluminium-Gehäuse und geriffeltem Gummigriff
- ▼ 0,5 Watt Hochleistungs-LED für einen weitreichenden Lichtstrahl
- ▼ Fluoreszierende Flächen auf Griff und An/Aus-Schalter ermöglichen das schnelle Finden der Leuchte auch in dunkler Umgebung
- ▼ Handschlaufe für optimalen Bedienkomfort
- ▼ Erhältlich in zwei modischen Farben (türkis und pink) im Mix-Karton und sortenrein



Weitere Details siehe Seite 118



25m 0,25 lux | 3h | 19Lm | 0,5 Watt L.E.D. | inkl. 1AA

## LED Pen Light 1AAA

Typ 16611

- ▼ Außergewöhnlich schlanke und leichte Leuchte mit Aluminiumgehäuse
- ▼ Weiße 5mm LED für eine bessere Lichtausbeute
- ▼ Praktischer Befestigungsclip

Weitere Details siehe Seite 122

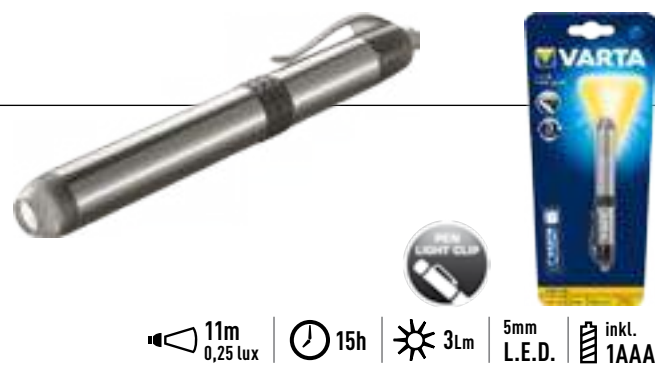

11m 0,25 lux | 15h | 3Lm | 5mm L.E.D. | inkl. 1AAA

PRIMÄRE RUNDZELLEN

WIEDERAUFLADBAR

PORTABLE POWER

SPEZIALBATTERIEN/  
PROFESSIONAL

TASCHENLAMPEN/  
GLÜHBIRNCHEN

ZWEITPLATZIERENDE/  
WARENTRÄGERSYSTEME

SORTIMENTSÜBERSICHT

## LED Spot Light 2AA

Typ 16600

- ▼ Handliche Allzweck LED-Taschenlampe aus lang-lebigem ABS-Kunststoff
- ▼ Weiße 5mm LED mit Lupenlinse
- ▼ Inklusive Rollstop und Aufhängerling

Weitere Details siehe Seite 118



## Trilogy LED Light 3AAA

Typ 16615

- ▼ Elegante LED-Taschenlampe aus widerstandsfähigem Kunststoff
- ▼ Ergonomisch geformter Griff für optimalen Bedienkomfort
- ▼ Optimierter Lichtstrahl durch spezielle Linsentechnik
- ▼ Erhältlich im Mix-Karton (3x silber/rot und 3x silber/blau)

■ (3) ■ (3)

Weitere Details siehe Seite 119



## LED Gelly Light 2AA

Typ 16616

- ▼ Formschöne LED-Taschenlampe mit innovativem gelgefüllten Griff
- ▼ Passt sich optimal der individuellen Handform an
- ▼ Erhältlich im Mix-Karton (2x blau, 2x rot, 2x silber)

■ (2) ■ (2) ■ (2)

Weitere Details siehe Seite 119



## Palm Light 3R12

Typ 16645

- ▼ Formschöne Allzweckflachleuchte aus Metall
- ▼ Praktischer Hängeclip

Weitere Details siehe Seite 121



PRIMÄRE RUNDZELLEN

WIEDERAUFLADBAR

## LED Silver Light 3AAA

Typ 16647

- ▼ Kompakte und handliche Flachleuchte in stylischem Design mit 3x 5mm LEDs
- ▼ Drei separate Lupenlinsen für einen weiten Lichtstrahl
- ▼ Robustes ABS-Kunststoffgehäuse mit gummierter Griffeinlage
- ▼ Praktischer Aufhängeclip

Weitere Details siehe Seite 121

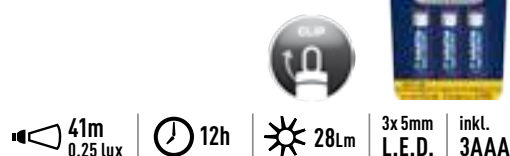

PORTABLE POWER

SPEZIALBATTERIEN/  
PROFESSIONAL

## LED Book Light 2CR2032

Typ 16618

- ▼ Die flexible Leuchte für entspannten Lesespaß
- ▼ Gleichmäßige, vollständige Ausleuchtung der Buchseite
- ▼ Flexibler 150mm-Hals für eine individuelle Positionierung des Leuchtenkopfes
- ▼ Mit praktischem Befestigungsclip

Weitere Details siehe Seite 122



TASCHENLAMPEN/  
GLÜHBIRNCHEN

ZWEITPLATZIERUNGEN/  
WARENTRÄGERSYSTEME

## XS Camping Lantern LED 4AA

Typ 16664

- ▼ Leichte und äußerst robuste LED Campleuchte
- ▼ Extrem handlich und platzsparend
- ▼ 8x 5mm LED für eine exzellente 360°-Beleuchtung
- ▼ Zwei Leuchtstärken: 100% und Energiesparmodus
- ▼ Praktischer Griff ist gleichzeitig ideale Aufhängevorrichtung
- ▼ Inklusive zusätzlichem Karabiner

Weitere Details siehe Seite 121



SORTIMENTSÜBERSICHT

# Nahezu unzerstörbar: Die Indestructible Serie von VARTA

Regen, Hitze, Kälte, Schmutz, ein Fall aus großer Höhe, ein kräftiger Stoß, gewaltiger Druck – die VARTA Indestructible Leuchten überstehen jeden Härtestest. Lassen Sie Ihre Kunden diese völlig neue Art von Taschenlampen erleben! Die Indestructible Linie ist einzigartig robust und kann noch mehr: Die extrem starke Leuchtkraft macht die „Unzerstörbaren“ zum idealen Begleiter in der Dunkelheit. Dank ihrer Ergonomie liegen die Leuchten perfekt in der Hand.

Das dynamisch-markante Design sowie die große Modellvielfalt unterstreichen die außergewöhnlich Qualität dieser Reihe. Egal, ob Outdoor-Abenteuer oder professioneller Arbeitseinsatz – die Indestructible Serie ist ein zuverlässiger Partner, wann immer es darauf ankommt.

## Ideal für ...

Outdoor - Aktivitäten ...



... und den professionellen Bereich.



**Indestructible LED Key Chain**  
Garantierte Fallhöhe  
9 m  
Lichtausbeute in Lumen  
12 Lumen  
Leuchtweite  
10 m  
Laufzeit  
3,5 h



**LED x5 Indestructible Head Light 3AAA**  
Garantierte Fallhöhe  
9 m  
Lichtausbeute in Lumen  
High: 55 Lumen  
Low: 21 Lumen  
Leuchtweite  
High: 30 m  
Low: 17 m  
Laufzeit  
High: 17 h  
Low: 38 h



**1 Watt LED Indestructible Head Light 3AAA**  
Garantierte Fallhöhe  
9 m  
Lichtausbeute in Lumen  
High: 120 Lumen  
Low: 30 Lumen  
Leuchtweite  
High: 121 m  
Low: 63 m  
Laufzeit  
High: 5 h  
Low: 22 h



**1 Watt LED Indestructible Light 3AAA**  
Garantierte Fallhöhe  
9 m  
Lichtausbeute in Lumen  
High: 155 Lumen  
Low: 20 Lumen  
Leuchtweite  
High: 183 m  
Low: 65 m  
Laufzeit  
High: 2,5 h  
Low: 40 h



**1 Watt LED Indestructible Light 2AA**  
Garantierte Fallhöhe  
9 m  
Lichtausbeute in Lumen  
High: 170 Lumen  
Low: 20 Lumen  
Leuchtweite  
High: 122 m  
Low: 45 m  
Laufzeit  
High: 18 h  
Low: 45 h





**KONSUMENTEN TESTEN DIE VARTA INDESTRUCTIBLE-LEUCHTEN.**  
 Überzeugender und authentischer geht es nicht!



Unter  
[www.built-to-survive.com](http://www.built-to-survive.com)  
 finden Sie Zusammenschnitte der  
 interessantesten Härtetests.



**3 Watt LED  
 Indestructible  
 Light 3C**  
 Garantierte Fallhöhe  
 9 m  
 Lichtausbeute in Lumen  
 High: 230 Lumen  
 Low: 80 Lumen  
 Leuchtweite  
 High: 151 m  
 Low: 87 m  
 Laufzeit  
 High: 23 h  
 Low: 78 h



**3 Watt LED  
 Indestructible  
 Lantern 4C**  
 Garantierte Fallhöhe  
 4 m  
 Lichtausbeute in Lumen  
 High: 150 Lumen  
 Low: 50 Lumen  
 Leuchtweite  
 High: 350 m  
 Low: 195 m  
 Laufzeit  
 High: 20 h  
 Low: 78 h



**5 Watt LED  
 Indestructible Lantern 3D**  
 Garantierte Fallhöhe  
 4 m  
 Lichtausbeute in Lumen  
 High: 280 Lumen  
 Medium: 110 Lumen  
 Low: 32 Lumen  
 Leuchtweite  
 High: 13 m (360°)  
 Medium: 8 m (360°)  
 Low: 4,5 m (360°)  
 Laufzeit  
 High: 42 h  
 Medium: 92 h  
 Low: 280 h

PRIMÄRE RUNDZELLEN

WIEDERAUFLADBAR

PORTABLE POWER

SPEZIALBATTERIEN/  
 PROFESSIONAL

TASCHENLAMPEN/  
 GLÜHBIRNCHEN

ZWEITPLATZIERUNGEN/  
 WARENTRÄGERSYSTEME

SORTIMENTSÜBERSICHT

# GLÜHBIRNCHEN

Ob Normal oder Krypton, das Angebot an Ersatzglühbirnchen rundet das Leuchtenprogramm ab.

Das einmalige Blisterkonzept erleichtert die Suche nach dem passenden Glühbirnchen.

Weitere Details siehe Seite 124

Die Blisterfarbe und das Piktogramm gemäß der Taschenlampen-Bestückung:

**Rot** = für Taschenlampen mit 1 und 2 Batterien

**Grün** = für Taschenlampen mit 3 Batterien

**Blau** = für Taschenlampen mit 4 Batterien

Die hervorgehobene Beschriftung fasst die Kenndaten der Typen zusammen



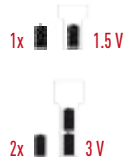



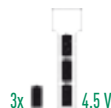



LR03-LR6-LR14-LR20 / 1x 2R10



LR03-LR6-LR14-LR20 / 1x 3R8-3R12



LR03-LR6-LR14-LR20 / 1x 4R25/2

Typ						
Normal Glühbirnchen für HIGH ENERGY Batterien		<b>742</b> 2.50 V; 0.30 A	<b>720</b> 3.70 V; 0.30 A	<b>714</b> 3.50 V; 0.20 A		
Krypton Glühbirnchen für HIGH ENERGY Batterien	<b>751</b> 2.40 V; 0.70 A		<b>752</b> 3.60 V; 0.80 A		<b>792</b> 4.80 V; 0.75 A	<b>712</b> 4.80 V; 0.70 A

PRIMÄRE RUNDZELLEN

WIEDERAUFLADBAR

PORTABLE POWER

SPEZIALBATTERIEN/  
PROFESSIONAL

TASCHENLAMPEN/  
GLÜHBIRNCHEN

ZWEITPLATZIERUNGEN/  
WARENTRÄGERSYSTEME

SORTIMENTSÜBERSICHT



# SPEZIALBATTERIEN

LEISTUNGSSTARKE BATTERIEN FÜR BESONDERE BEREICHE



## SPEZIALBATTERIEN

Kompakte, leistungsstarke Batterien für den Dauerbetrieb  
Einsatzschwerpunkt in Sicherungsgeräten, z.B. Alarmanlagen, Dauerlichtlampen oder Arbeitsleuchten

Weitere Details siehe Seite 125



Typ 430



Typ 431



Typ 435



Typ 540

SORTIMENTSÜBERSICHT

ZWEITPLATZIERUNGEN/  
WARENTRÄGERSYSTEME

TASCHENLAMPEN/  
GLÜHBIRNCHEN

SPEZIALBATTERIEN/  
PROFESSIONAL

PORTABLE POWER

WIEDERAUFLADBAR

PRIMÄRE RUNDZELLEN



# WARENTRÄGER-SYSTEME

VERSCHIEDENE LÖSUNGEN INDIVIDUELL FÜR SIE ZUSAMMENGESTELLT







# WARENTRÄGER-SYSTEME



Innovation wird von **VARTA** als permanenter Prozess verstanden. So sind wir auch mit unserem Warenträger-Konzept richtungsweisend in Sachen POS-Kommunikation.

Nach der POPAI D-A-CH Award Auszeichnung in 2013 für das batterieformige Bodendisplay, wurde 2014 das entsprechende Thekendisplay mit der begehrten Goldtrophäe ausgezeichnet.

In 2015 wurde das Thekendisplay auch mit dem internationalen POPAI GLOBAL Award prämiert und stellt damit eine Spitzenleistung unter den weltweit besten Displays dar.

Verschiedene Warenträgerlösungen für Theken-, Kassen-, Säulen-, oder Gondelkopfplatzierungen können individuell für Sie zusammengestellt werden.

In Bereichen mit starker Kundenfrequenz und auch bei ungünstigen Bedingungen und kleinstem Platzangebot können mit dem **VARTA Warenträger-Konzept** entscheidende Impulse gesetzt werden.

Zusatzplatzierungen: Der Schlüssel für ein erfolgreiches Batteriegeschäft!

**1.** Der Batteriekauf ist stark impulsgetrieben!

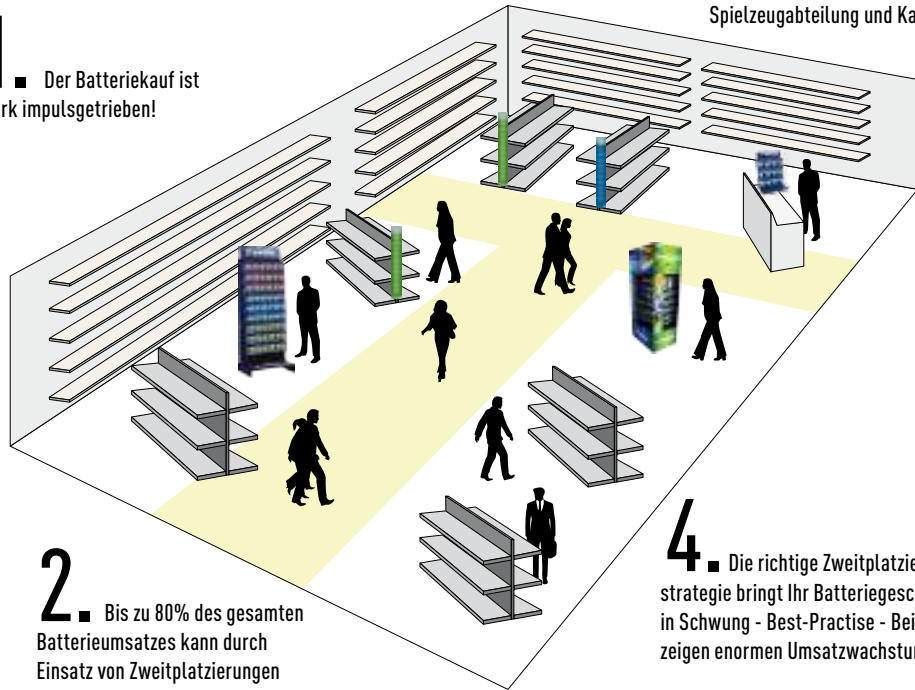

**2.** Bis zu 80% des gesamten Batterieumsatzes kann durch Einsatz von Zweitplatzierungen generiert werden!

**4.** Die richtige Zweitplatzierungsstrategie bringt Ihr Batteriegeschäft in Schwung - Best-Practise - Beispiele zeigen enormen Umsatzwachstum!

**3.** Wichtige Platzierungsstandorte für Batterien: Multimedia-/ Elektroabteilung, Spielzeugabteilung und Kasse!

**Durch ein individuelles Zweitplatzierungskonzept können Absatzsteigerungen von bis zu 40% erzielt werden!**



PRIMÄRE RUNDZELLEN

WIEDERAUFLADBAR

PORTABLE POWER

SPEZIALBATTERIEN/  
PROFESSIONAL

TASCHENLAMPEN/  
GLÜHBIRNCHEN

ZWEITPLATZIERUNGEN/  
WARENTRÄGERSYSTEME

SORTIMENTSÜBERSICHT

# SORTIMENTSÜBERSICHT

ALLE PRODUKTDDETAILS AUF EINEN BLICK



# LITHIUM



Produkt	6103	6103	6106	6106	6122
Baugröße	AAA, Micro	AAA, Micro	AA, Mignon	AA, Mignon	9V, E-Block
Artikel-Nr.	06103 301 402	06103 301 404	06106 301 402	06106 301 404	06122 301 401
Batterie/Verbrauchereinheit	2	4	2	4	1
Breite (mm) Blister	80	80	80	80	80
Höhe (mm) Blister	120	120	120	120	120
Tiefe (mm) Blister	12	12	16	16	19
Gewicht (g) Blister	20	35	33	62	41
Kleinste Versandeinheit	10	10	10	10	10
Innenkarton	10	10	10	10	10
Masterkarton	50	50	100	100	50
Spannung (V)	1,5	1,5	1,5	1,5	9,0
Elektrochemisches System	Lithium	Lithium	Lithium	Lithium	Lithium
Breite (mm) Batterie	-	-	-	-	26,5
Höhe (mm) Batterie	44,5	44,5	50,5	50,5	49,2
Tiefe (mm) Batterie	-	-	-	-	17,5
Durchmesser (mm) Batterie	10,5	10,5	14,5	14,5	-
Gewicht (g) Batterie	7,7	7,7	14,5	14,5	36,4
IEC	FR10G445	FR10G445	FR14505	FR14505	-
Details	Seite 12	Seite 12	Seite 12	Seite 12	Seite 12
EAN/GTIN/ Verbrauchereinheit					
UVP (inkl. MwSt.)*	5,99 €	10,99 €	5,99 €	10,99 €	11,99 €

\*\* UL zertifiziert. Haftende Laboratorien [www.ul.com](http://www.ul.com)

\*Unverbindliche Preisempfehlung, gültig ab 01.09.2015 für Deutschland. Katalog und unverbindliche Preisempfehlungen sind nicht gültig für die Schweiz und Österreich.

# MAX TECH



**MADE IN GERMANY**

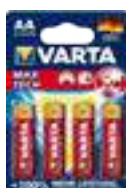

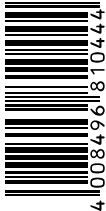
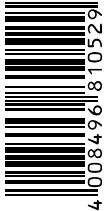
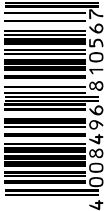
Produkt	4703	4706	4714	4720	4722
Baugröße	AAA, Micro, MN2400, Ministilo	AA, Mignon, MN1500, Stilo	C, Baby, MN1400, 1/2 Torcia	D, Mono, MN1300, Torcia	9V, E-Block, PP3, MN1604, Transistor
Artikel-Nr.	04703 110 404	04706 110 404	04714 110 402	04720 110 402	04722 101 401
Batterie/Verbrauchereinheit	4	4	2	2	1
Breite (mm) Blister	80	80	80	80	80
Höhe (mm) Blister	120	120	120	120	120
Tiefe (mm) Blister	12	16	27	35	19
Gewicht (g) Blister	50	100	137	282	51
Kleinste Versandeinheit	10	20	10	10	10
Innenkarton	10	20	10	10	10
Masterkarton	50	100	100	50	50
Spannung (V)	1,5	1,5	1,5	1,5	9,0
Elektrochemisches System	Alkaline	Alkaline	Alkaline	Alkaline	Alkaline
Breite (mm) Batterie	-	-	-	-	26,5
Höhe (mm) Batterie	44,5	50,5	50	61,5	48,5
Tiefe (mm) Batterie	-	-	-	-	17,5
Durchmesser (mm) Batterie	10,5	14,5	26,2	34,2	-
Gewicht (g) Batterie	11,5	23,8	65,8	136,9	46
IEC	LR03	LR6	LR14	LR20	6LR61
Details	Seite 14	Seite 14	Seite 14	Seite 14	Seite 14
EAN/GTIN/ Verbrauchereinheit	 4 008496 18 10444	 4 008496 18 10482	 4 008496 18 10529	 4 008496 18 10567	 4 008496 15 45612
UVP (inkl. MwSt.)*	7,49 €	7,49 €	7,49 €	7,49 €	7,49 €

PRIMÄRE RUNDZELLEN

WIEDERAUFLADBAR

PORTABLE POWER

SPEZIALBATTERIEN/  
PROFESSIONAL

TASCHENLAMPEN/  
GLÜHBIRNCHEN

ZWEITPLATZIERUNGEN/  
WARENTRÄGERSYSTEME

SORTIMENTSÜBERSICHT

\*Unverbindliche Preisempfehlung, gültig ab 01.09.2015 für Deutschland. Katalog und unverbindliche Preisempfehlungen sind nicht gültig für die Schweiz und Österreich.

# HIGH ENERGY



**MADE IN GERMANY**



Produkt	4903	4903	4906	4906	4912	4912
Baugröße	AAA, Micro, MN2400, Ministilo	AAA, Micro, MN2400, Ministilo	AA, Mignon, MN1500, Stilo	AA, Mignon, MN1500, Stilo	Normal, MN1203	Normal, MN1203
Artikel-Nr.	04903 121 111	04903 110 414	04906 110 414	04906 121 354	04912 121 111	04912 121 411
Batterie/Verbrauchereinheit	1	4	4	4	1	1
Breite (mm) Blister	-	80	80	60	-	80
Höhe (mm) Blister	-	120	120	52	-	120
Tiefe (mm) Blister	-	12	16	15	-	23
Gewicht (g) Blister	11	50	100	96	174	181
Kleinste Versandeinheit	200	10	20	10	20	10
Innenkarton	200	10	20	10	20	10
Masterkarton	1000	50	100	100	100	100
Spannung (V)	1,5	1,5	1,5	1,5	4,5	4,5
Elektrochemisches System	Alkaline	Alkaline	Alkaline	Alkaline	Alkaline	Alkaline
Breite (mm) Batterie	-	-	-	-	62	62
Höhe (mm) Batterie	44,5	44,5	50,5	50,5	67	67
Tiefe (mm) Batterie	-	-	-	-	22	22
Durchmesser (mm) Batterie	10,5	10,5	14,5	14,5	-	-
Gewicht (g) Batterie	11,4	11,4	23,8	23,8	174	174
IEC	LR03	LR03	LR6	LR6	3LR12	3LR12
Details	Seite 16	Seite 16	Seite 16	Seite 16	Seite 16	Seite 16
EAN/GTIN/ Verbrauchereinheit						
UVP (inkl. MwSt.)*	1,99 €	6,49 €	6,49 €	6,49 €	6,49 €	6,49 €

\*Unverbindliche Preisempfehlung, gültig ab 01.09.2015 für Deutschland. Katalog und unverbindliche Preisempfehlungen sind nicht gültig für die Schweiz und Österreich.





4914	4914	4920	4920	4922	4922
C, Baby, MN1400, 1/2 Torcia	C, Baby, MN1400, 1/2 Torcia	D, Mono, MN1300, Torcia	D, Mono, MN1300, Torcia	9V, E-Block, PP3, MN1604, Transistor	9V, E-Block, PP3, MN1604, Transistor
04914 121 111	04914 110 412	04920 121 111	04920 110 412	04922 121 111	04922 121 411
1	2	1	2	1	1
-	80	-	80	26,5	80
-	120	-	120	17,5	120
-	27	-	35	48,5	19
66	137	137	282	46	51
20	10	20	10	20	10
20	10	20	10	20	10
200	100	100	50	200	50
1,5	1,5	1,5	1,5	9,0	9,0
Alkaline	Alkaline	Alkaline	Alkaline	Alkaline	Alkaline
-	-	-	-	26,5	26,5
50	50	61,5	61,5	48,5	48,5
-	-	-	-	17,5	17,5
26,2	26,2	34,2	34,2	-	-
65,8	65,8	137	137	46	46
LR14	LR14	LR20	LR20	6LP3146	6LP3146
Seite 16	Seite 16	Seite 16	Seite 16	Seite 16	Seite 16
3,49 €	6,49 €	3,49 €	6,49 €	6,49 €	6,49 €

PRIMÄRE RUNDZELLEN

WIEDERAUFLADBAR

PORTABLE POWER

SPEZIALBATTERIEN/  
PROFESSIONAL

TASCHENLAMPEN/  
GLÜHBIRNCHEN

ZWEITPLATZIERUNGEN/  
WARENTRÄGERSYSTEME

SORTIMENTSÜBERSICHT

# LOGLIFE





**MADE IN GERMANY**

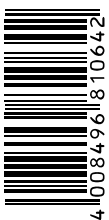
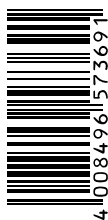

Produkt	4103	4106	4106	4114	4114
Baugröße	AAA, Micro, MN2400, Ministilo	AA, Mignon, MN1500, Stilo	AA, Mignon, MN1500, Stilo	C, Baby, MN1400, 1/2 Torcia	C, Baby, MN1400, 1/2 Torcia
Artikel-Nr.	04103 110 414	04106 110 414	04106 101 354	04114 101 111	04114 110 412
Batterie/Verbrauchereinheit	4	4	4	1	2
Breite (mm) Blister	80	80	60	-	80
Höhe (mm) Blister	120	120	52	-	120
Tiefe (mm) Blister	12	16	15	-	27
Gewicht (g) Blister	50	98	93	66	137
Kleinste Versandeinheit	10	20	10	20	10
Innenkarton	10	20	10	20	10
Masterkarton	50	100	100	200	100
Spannung (V)	1,5	1,5	1,5	1,5	1,5
Elektrochemisches System	Alkaline	Alkaline	Alkaline	Alkaline	Alkaline
Breite (mm) Batterie	-	-	-	-	-
Höhe (mm) Batterie	44,5	50,5	50,5	50	50
Tiefe (mm) Batterie	-	-	-	-	-
Durchmesser (mm) Batterie	10,5	14,5	14,5	26,2	26,2
Gewicht (g) Batterie	11,3	23,2	23,2	66	66
IEC	LR03	LR6	LR6	LR14	LR14
Details	Seite 18	Seite 18	Seite 18	Seite 18	Seite 18
EAN/GTIN/ Verbrauchereinheit	 4 008496 18 10604	 4 008496 18 10642	 4 008496 15 72779	 4 008496 15 73691	 4 008496 18 10680
UVP (inkl. MwSt.)*	4,29 €	4,29 €	4,29 €	2,49 €	4,29 €

\*Unverbindliche Preisempfehlung, gültig ab 01.09.2015 für Deutschland. Katalog und unverbindliche Preisempfehlungen sind nicht gültig für die Schweiz und Österreich.

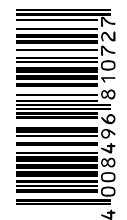
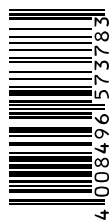

4120	4120	4122	4122
D, Mono, MN1300, Torcia	D, Mono, MN1300, Torcia	9V, E-Block, PP3, MN1604, Transistor	9V, E-Block, PP3, MN1604, Transistor
04120 101 111	04120 110 412	04122 101 111	04122 101 411
1	2	1	1
-	80	26,5	80
-	120	17,5	120
-	35	48,5	19
135	278	46	51
20	10	20	10
20	10	20	10
100	50	200	50
1,5	1,5	9,0	9,0
Alkaline	Alkaline	Alkaline	Alkaline
-	-	26,5	26,5
61,5	61,5	48,5	48,5
-	-	17,5	17,5
34,2	34,2	-	-
135	135	46	46
LR20	LR20	6LP3146	6LP3146
Seite 18	Seite 18	Seite 18	Seite 18
 4 008496 1573653	 4 008496 1810727	 4 008496 1573783	 4 008496 1525423
2,49 €	4,29 €	4,29 €	4,29 €

PRIMÄRE RUNDZELLEN

WIEDERAUFLADBAR

PORTABLE POWER

SPEZIALBATTERIEN/  
PROFESSIONAL

TASCHENLAMPEN/  
GLÜHBIRNCHEN

ZWEITPLATZIERUNGEN/  
WARENTRÄGERSYSTEME

SORTIMENTSÜBERSICHT

# AKKUS

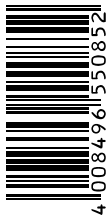
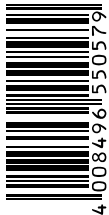
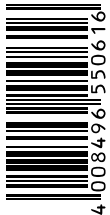
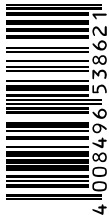
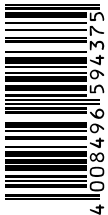

Produkt	56703	56703	56703	5703	5703
Baugröße	AAA, Micro	AAA, Micro	AAA, Micro	AAA, Micro	AAA, Micro
Artikel-Nr.	56703 101 111	56703 101 402	56703 101 404	05703 301 402	05703 301 404
Typische Kapazität (mAh)	800	800	800	1000	1000
Batterie/ Verbrauchereinheit	10	2	4	2	4
Breite (mm) Blister	56	80	80	80	80
Höhe (mm) Blister	45	120	120	120	120
Tiefe (mm) Blister	23	12	12	12	12
Gewicht (g) Blister	125	28	52	32	60
Kleinste Versandeinheit	10	10	10	10	10
Innenkarton	40	10	10	10	10
Masterkarton	360	50	50	50	50
Spannung (V)	1,2	1,2	1,2	1,2	1,2
Elektrochemisches System	Ni-MH	Ni-MH	Ni-MH	Ni-MH	Ni-MH
Höhe (mm) Batterie	44,5	44,5	44,5	44,5	44,5
Durchmesser (mm) Batterie	10,5	10,5	10,5	10,5	10,5
Gewicht (g) Batterie	12	12	12	14	14
IEC	HR03	HR03	HR03	HR03	HR03
Details	Seite 22	Seite 22	Seite 22	Seite 22	Seite 22
EAN/GTIN/ Verbrauchereinheit					
UVP (inkl. MwSt.)*	3,99 €	7,49 €	13,99 €	9,99 €	16,99 €

\*Unverbindliche Preisempfehlung, gültig ab 01.09.2015 für Deutschland. Katalog und unverbindliche Preisempfehlungen sind nicht gültig für die Schweiz und Österreich.



Produkt	56716	56716	56706	56706	56706	56756	56756
Baugröße	AA, Mignon	AA, Mignon	AA, Mignon	AA, Mignon	AA, Mignon	AA, Mignon	AA, Mignon
Artikel-Nr.	56716 101 402	56716 101 404	56706 101 111	56706 101 402	56706 101 404	56756 101 402	56756 101 404
Typische Kapazität (mAh)	1600	1600	2100	2100	2100	2400	2400
Batterie/Verbrauchereinheit	2	4	10	2	4	2	4
Breite (mm) Blister	80	80	144	80	80	80	80
Höhe (mm) Blister	120	120	51,5	120	120	120	120
Tiefe (mm) Blister	16	16	16	16	16	16	16
Gewicht (g) Blister	54	104	298	62	120	64	124
Kleinste Versandeinheit	10	10	10	10	10	10	10
Innenkarton	10	10	10	10	10	10	10
Masterkarton	100	100	200	100	100	100	100
Spannung (V)	1,2	1,2	1,2	1,2	1,2	1,2	1,2
Elektrochemisches System	Ni-MH	Ni-MH	Ni-MH	Ni-MH	Ni-MH	Ni-MH	Ni-MH
Höhe (mm) Batterie	50,5	50,5	50,5	50,5	50,5	50,5	50,5
Durchmesser (mm) Batterie	14,5	14,5	14,5	14,5	14,5	14,5	14,5
Gewicht (g) Batterie	25	25	29	29	29	30	30
IEC	HR6	HR6	HR6	HR6	HR6	HR6	HR6
Details	Seite 22	Seite 22	Seite 22	Seite 22	Seite 22	Seite 22	Seite 22
EAN/GTIN/ Verbrauchereinheit							
UVP (inkl. MwSt.)*	6,49 €	9,99 €	3,99 €	7,49 €	13,99 €	9,99 €	16,99 €

PRIMÄRE RUNDZELLEN

WIEDERAUFLADBAR

PORTABLE POWER

SPEZIALBATTERIEN/  
PROFESSIONAL

TASCHENLAMPEN/  
GLÜHBIRNCHEN

ZWEITPLATZIERUNGEN/  
WARENTRÄGERSYSTEME

SORTIMENTSÜBERSICHT

# AKKUS



Produkt	5716	5716	56714	56720	56722
Baugröße	AA, Mignon	AA, Mignon	C, Baby	D, Mono	9V, E-Block
Artikel-Nr.	05716 101 402	05716 101 404	56714 101 402	56720 101 402	56722 101 401
Typische Kapazität (mAh)	2600	2600	3000	3000	200
Batterie/ Verbrauchereinheit	2	4	2	2	1
Breite (mm) Blister	80	80	80	80	80
Höhe (mm) Blister	120	120	120	120	120
Tiefe (mm) Blister	16	16	27	35	19
Gewicht (g) Blister	64	124	130	154	41
Kleinste Versandeinheit	10	10	10	10	10
Innenkarton	10	10	10	10	10
Masterkarton	100	100	100	50	50
Spannung (V)	1,2	1,2	1,2	1,2	9
Elektrochemisches System	Ni-MH	Ni-MH	Ni-MH	Ni-MH	Ni-MH
Höhe (mm) Batterie	50,5	50,5	50	61,5	17,5
Breite (mm) Batterie	-	-	-	-	26,6
Tiefe (mm) Batterie	-	-	-	-	48,5
Durchmesser (mm) Batterie	14,5	14,5	26	34,2	-
Gewicht (g) Batterie	30	30	62	86	36
IEC	HR6	HR6	HR14	HR20	HR9V
Details	Seite 22	Seite 22	Seite 22	Seite 22	Seite 22
EAN/GTIN/ Verbrauchereinheit					
UVP (inkl. MwSt.)*	11,99 €	19,99 €	14,99 €	14,99 €	12,99 €



\*Unverbindliche Preisempfehlung, gültig ab 01.09.2015 für Deutschland. Katalog und unverbindliche Preisempfehlungen sind nicht gültig für die Schweiz und Österreich.



# SPEZIAL AKKUS

## Toy Accu

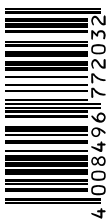

Produkt	56783	56783	56786	56786
Baugröße	AAA, Micro	AAA, Micro	AA, Mignon	AA, Mignon
Artikel-Nr.	56783 101 402	56783 101 404	56786 101 402	56786 101 404
Typische Kapazität (mAh)	800	800	2400	2400
Batterie/Verbrauchereinheit	2	4	2	4
Breite (mm) Blister	80	80	80	80
Höhe (mm) Blister	120	120	120	120
Tiefe (mm) Blister	12	12	16	16
Gewicht (g) Blister	28	52	64	124
Kleinste Versandeinheit	10	10	10	10
Innenkarton	10	10	10	10
Masterkarton	50	50	100	100
Spannung (V)	1,2	1,2	1,2	1,2
Elektrochemisches System	Ni-MH	Ni-MH	Ni-MH	Ni-MH
Höhe (mm) Batterie	44,5	44,5	50,5	50,5
Durchmesser (mm) Batterie	10,5	10,5	14,5	14,5
Gewicht (g) Batterie	12	12	30	30
IEC	HR03	HR03	HR6	HR6
Details	Seite 24	Seite 24	Seite 24	Seite 24
EAN/GTIN/ Verbrauchereinheit	 4 40084961771998	 4 40084961772032	 4 40084961772070	 4 40084961772117
UVP (inkl. MwSt.)*	7,49 €	13,99 €	9,99 €	16,99 €

\*Unverbindliche Preisempfehlung, gültig ab 01.09.2015 für Deutschland. Katalog und unverbindliche Preisempfehlungen sind nicht gültig für die Schweiz und Österreich.



# Phone Accu

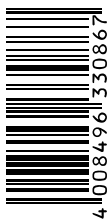
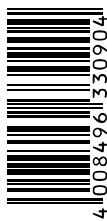

Produkt	58398	58399
Baugröße	AAA, Micro	AA, Mignon
Artikel-Nr.	58398 101 402	58399 201 402
Typische Kapazität (mAh)	800	1600
Batterie/Verbrauchereinheit	2	2
Breite (mm) Blister	80	80
Höhe (mm) Blister	120	120
Tiefe (mm) Blister	12	16
Gewicht (g) Blister	28	54
Kleinste Versandeinheit	10	10
Innenkarton	10	10
Masterkarton	50	100
Spannung (V)	1,2	1,2
Elektrochemisches System	Ni-MH	Ni-MH
Höhe (mm) Batterie	44,5	50,5
Durchmesser (mm) Batterie	10,5	14,5
Gewicht (g) Batterie	12	25
IEC	HR03	HR6
Details	Seite 24	Seite 24
EAN/GTIN/ Verbrauchereinheit	 4 1008496 1330867	 4 1008496 1330904
UVP (inkl. MwSt.)*	9,99 €	8,49 €

# Solar Accu

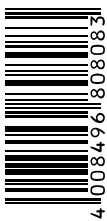
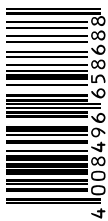

Produkt	56733	56736
Baugröße	AAA, Micro	AA, Mignon
Artikel-Nr.	56733 101 402	56736 101 402
Typische Kapazität (mAh)	550	800
Batterie/Verbrauchereinheit	2	2
Breite (mm) Blister	80	80
Höhe (mm) Blister	120	120
Tiefe (mm) Blister	12	16
Gewicht (g) Blister	24	42
Kleinste Versandeinheit	10	10
Innenkarton	10	10
Masterkarton	50	100
Spannung (V)	1,2	1,2
Elektrochemisches System	Ni-MH	Ni-MH
Höhe (mm) Batterie	44,5	50,5
Durchmesser (mm) Batterie	10,5	14,5
Gewicht (g) Batterie	10	19
IEC	HR03	HR6
Details	Seite 24	Seite 24
EAN/GTIN/ Verbrauchereinheit	 4 1008496 1808083	 4 1008496 1658688
UVP (inkl. MwSt.)*	4,99 €	2,99 €

PRIMÄRE RUNDZELLEN

WIEDERAUFLADBAR

PORTABLE POWER

SPEZIALBATTERIEN/  
PROFESSIONAL

TASCHENLAMPEN/  
GLÜHBIRNCHEN

ZWEITPLATZIERUNGEN/  
WARENTRÄGERSYSTEME

SORTIMENTSÜBERSICHT

\*Unverbindliche Preisempfehlung, gültig ab 01.09.2015 für Deutschland. Katalog und unverbindliche Preisempfehlungen sind nicht gültig für die Schweiz und Österreich.

# LADEGERÄTE



Produkt	LCD Charger	LCD Charger	LCD Charger	LCD Plug Charger
Artikel-Nr.	57070 201 401	57070 201 441	57070 201 451	57677 101 441
Bestückt mit	12V Adapter + USB Kabel	4 x AA 56756 2400 mAh + 12V Adapter + USB Kabel	4 x AA 5716 2600 mAh + 12V Adapter + USB Kabel	4 x AA 2100 mAh 56706
Breite (mm) Blister	120	120	120	120
Höhe (mm) Blister	230	230	230	230
Tiefe (mm) Blister	93	93	93	78
Gewicht (g) Blister	259	379	379	303
Verbrauchereinheit	1	1	1	1
Kleinste Versandeinheit	2	2	2	4
Masterkarton	2	2	2	4
Spannung (V)	100-240	100-240	100-240	220-240
Breite (mm) Lader	72	72	72	77
Höhe (mm) Lader	116	116	116	115
Tiefe (mm) Lader	32	32	32	76
Gewicht (g) Lader	170	170	170	138
Stecker	EURO	EURO	EURO	EURO
Ladezeit (Akkus)	2 h	2 h	2 h	4 h
Ladezeit (externe Geräte)	-	-	-	1,5 - 5 h
Abschaltfunktion	Timer, Minus Delta U & Temperaturkontrolle	Timer, Minus Delta U & Temperaturkontrolle	Timer, Minus Delta U & Temperaturkontrolle	Timer & Minus Delta U
Erhaltungsladung	✓	✓	✓	-
Ladbare Baugrößen	2/4 AA / AAA	2/4 AA / AAA	2/4 AA / AAA	2/4 AA, AAA, 1x 9V, 1x USB
Technologien	Ni-MH	Ni-MH	Ni-MH	Ni-MH
Einzelschachtladung	-	-	-	-
Netzteil (intern - extern)	Extern	Extern	Extern	Intern
Steckerlader	-	-	-	✓
LED Ladekontrolle	Display	Display	Display	Display
Anzahl der Ladeschächte	4	4	4	4
Ladung	Paarweise	Paarweise	Paarweise	Paarweise
Batterieerkennung**	✓	✓	✓	✓
USB - In & Out Funktion	USB - In	USB - In	USB - In	USB - Out
Zubehör	(5V) USB & 12V Adapter	(5V) USB & 12V Adapter	(5V) USB & 12V Adapter	-
Details	Seite 29	Seite 29	Seite 29	Seite 28
EAN/GTIN/ Verbrauchereinheit				
UVP (inkl. MwSt.)*	19,99 €	29,99 €	34,99 €	24,99 €

\*Unverbindliche Preisempfehlung, gültig ab 01.09.2015 für Deutschland.  
Katalog und unverbindliche Preisempfehlungen sind nicht gültig für die Schweiz und Österreich.

\*\*Erkennung ungeeigneter oder falsch eingelegerter Batterien



LCD Ultra Fast Charger	LCD Universal Charger	LCD Smart Charger
57675 101 441	57678 101 401	57674 101 441
4 x AA 2400 mAh 56756	-	4 x AA 2100 mAh 56706
180	180	180
240	240	240
111	98	111
596	448	506
1	1	1
2	2	2
2	2	2
220-240	100 - 240	100-240
85	111	85
150	187	150
60	70	60
352	368	300
EURO	EURO	EURO
15 min	4 h	1,5 h
-	1,5 - 5 h	1,5 - 5 h
Timer & Minus Delta U & Temperaturkontrolle	Timer & Minus Delta U	Timer & Minus Delta U & Temperaturkontrolle
✓	-	✓
1-4 AA, AAA	2/4 AA, AAA, C, D, 1x 9V, 1x USB	1-4 AA, AAA, 1x USB
Ni-MH	Ni-MH	Ni-MH
✓	9V	✓
Extern	Extern	Extern
-	-	-
Display	Display	Display
4	4	4
Einzeln	Paarweise	Einzeln
✓	✓	✓
-	USB - Out	USB - Out
12V Adapter	-	-
Seite 28	Seite 29	Seite 29
 4 10084961773480	 4 10084961773541	 4 10084961849437
49,99 €	29,99 €	39,99 €

PRIMÄRE RUNDZELLEN

WIEDERAUFLADBAR

PORTABLE POWER

SPEZIALBATTERIEN/  
PROFESSIONAL

TASCHENLAMPEN/  
GLÜHBIRNCHEN

ZWEITPLATZIERUNGEN/  
WARENTRÄGERSYSTEME

SORTIMENTSÜBERSICHT

# LADEGERÄTE



Produkt	Mini Charger	Mini Charger	Pocket Charger
Artikel-Nr.	57646 101 451	57646 201 421	57642 101 401
Bestückt mit	2 x AA 2100 mAh 56706	2 x AAA 800 mAh 56703	-
Breite (mm) Blister	80	80	80
Höhe (mm) Blister	195	195	195
Tiefe (mm) Blister	78	78	85
Gewicht (g) Blister	213	179	130**
Verbrauchereinheit	1	1	1
Kleinste Versandeinheit	4	4	4
Masterkarton	4	4	4
Spannung (V)	230	230	100 - 240****
Breite (mm) Lader	46	46	51
Höhe (mm) Lader	117	117	130
Tiefe (mm) Lader	74	74	82
Gewicht (g) Lader	126	126	101**
Stecker	EURO	EURO	EURO
Ladezeit (Akkus)	15 h	15 h	7 h
Ladezeit (externe Geräte)	-	-	-
Abschaltfunktion	-	-	Timer
Erhaltungsladung	-	-	-
Ladbare Baugrößen	2 AA, AAA	2 AA, AAA	2/4 AA, AAA
Technologien	Ni-MH	Ni-MH	Ni-MH
Einzel-schachtladung	-	-	-
Netzteil (intern - extern)	Intern	Intern	Intern
Steckerlader	✓	✓	✓
LED Ladekontrolle	✓	✓	✓
Anzahl der Ladeschächte	2	2	4
Ladung	Paarweise	Paarweise	Paarweise
Batterierekennung***	-	-	-
USB - In & Out Funktion	-	-	-
Zubehör	-	-	-
Details	Seite 30	Seite 30	Seite 30
EAN/GTIN/ Verbrauchereinheit			
UVP (inkl. MwSt.)*	9,99 €	9,99 €	9,99 €

\*Unverbindliche Preisempfehlung, gültig ab 01.09.2015 für Deutschland.  
Katalog und unverbindliche Preisempfehlungen sind nicht gültig für die Schweiz und Österreich.

\*\* Vorläufige Daten

\*\*\*Erkennung ungeeigneter oder falsch eingelegter Batterien



Pocket Charger	Pocket Charger	Plug Charger	Universal Charger
57642 101 441	57642 101 451	57647 101 451	57648 101 401
4 x AA 1600 mAh 56716	4 x AA 2100 mAh 56706	4 x AA 2100 mAh 56706	-
80	80	100	180
195	195	195	240
85	85	73	85
230**	246**	262	429
1	1	1	1
4	4	4	2
4	4	4	2
100 - 240****	100 - 240****	100-240	100-240
51	51	74	172
130	130	123	53
82	82	68	111
101**	101**	112	346
EURO	EURO	EURO	EURO
7 h	7 h	5 h	5 h
-	-	-	-
Timer	Timer	Timer	Timer
-	-	-	✓
2/4 AA, AAA	2/4 AA, AAA	2/4 AA, AAA	2/4 AA, AAA, C, D, 1x 9V
Ni-MH	Ni-MH	Ni-MH	Ni-MH
-	-	-	✓
Intern	Intern	Intern	Extern
✓	✓	✓	-
✓	✓	✓	✓
4	4	4	4
Paarweise	Paarweise	Paarweise	Paarweise
-	-	✓	-
-	-	-	-
-	-	-	-
Seite 30	Seite 30	Seite 30	Seite 31
14,99 €	17,99 €	19,99 €	19,99 €

PRIMÄRE RUNDZELLEN

WIEDERAUFLADBAR

PORTABLE POWER

SPEZIALBATTERIEN/  
PROFESSIONAL

TASCHENLAMPEN/  
GLÜHBIRNCHEN

ZWEITPLATZIERUNGEN/  
WARENTRÄGERSYSTEME

SORTIMENTSÜBERSICHT

\*\*\*\*Erhältlich -Frühjahr 2016

# PORTABLE POWER

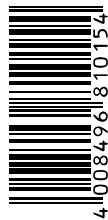
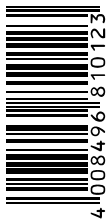
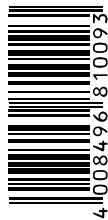
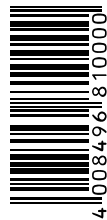

Produkt	Phone Power 800 Lightning Adapter	Phone Power 800 30-pin Adapter	Phone Power 800 Micro USB Adapter	Indestructible Powerpack 2000
Artikel-Nr.	57923 101 401	57922 101 401	57921 101 401	57954 101 401
Breite (mm) Blister	100	100	100	120
Höhe (mm) Blister	230	230	230	230
Tiefe (mm) Blister	24	24	24	47
Gewicht (g) Blister	78	78	76	192
Verbrauchereinheit	1	1	1	1
Kleinste Versandeinheit	4	4	4	2
Masterkarton	4	4	4	2
Spannung (V)	5V	5V	5V	5V
Breite (mm) Produkt	36	36	36	54
Höhe (mm) Produkt	84	84	84	116
Tiefe (mm) Produkt	16	16	16	20
Gewicht (g) Produkt	42	42	42	114
Ready to Use	✓	✓	✓	✓
Akku-Kapazität (mAh)	800	800	800	2000
Ausgangsleistung (A)	1,0	1,0	1,0	1,0
Technologie	Li-Ion	Li-Ion	Li-Ion	Li-Ion
LED Anzeige	✓	✓	✓	✓
USB - In & Out Funktion	USB - In	USB - In	USB - In	USB - Out
Zubehör	-	-	-	Micro USB Lade- & Datenkabel, Tasche
Details	Seite 37	Seite 37	Seite 37	Seite 38
EAN/GTIN/ Verbrauchereinheit	 4 0084961810154	 4 0084961810123	 4 0084961810093	 4 0084961810000
UVP (inkl. MwSt.)*	24,99 €	16,99 €	14,99 €	29,99 €

\*Unverbindliche Preisempfehlung, gültig ab 01.09.2015 für Deutschland. Katalog und unverbindliche Preisempfehlungen sind nicht gültig für die Schweiz und Österreich.

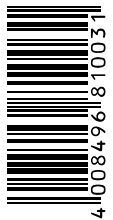
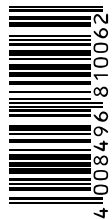
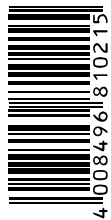
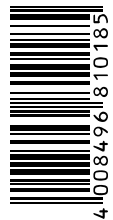
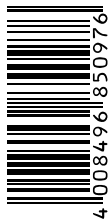

Indestructible Powerpack 6000	2 in 1 Powerpack & Charger	Car Power	Wall Charger	Wireless Charger
57952 101 401	57920 101 441	57931 101 401	57957 101 401	57910 101 111
120	120	100	100	120
230	230	230	230	230
56	36	40	61	40
315	217	93	144	272
1	1	1	1	1
2	4	4	2	2
2	4	4	2	2
5V	5V	12V	100 – 240V	100 – 240V
65	68	-	51	75
118	90	66	81	144
29	20	-	59	7,5
237	50	25	76	180
✓	✓	-	-	-
6000	-	-	-	-
1,0 / 2,4	0,45	1,0 / 2,4	1,0 / 2,4	-
Li-Ion	Ni-MH, Lithium, Alkaline	-	-	-
✓	✓	✓	✓	✓
2x USB – Out	USB – Out	2x USB – Out	2x USB – Out	-
Micro USB Lade- & Datenkabel, Tasche	4x AA 4906, Micro USB Lade- & Datenkabel	Micro USB Lade- & Datenkabel	Micro USB Lade- & Datenkabel	USB Kabel
Seite 38	Seite 39	Seite 38	Seite 39	Seite 36
 4 008496 18 1003 1	 4 008496 18 1006 2	 4 008496 18 1021 5	 4 008496 18 1018 5	 4 008496 18 5097 6
39,99 €	13,99 €	14,99 €	16,99 €	39,99 €

PRIMÄRE RUNDZELLEN

WIEDERAUFLADBAR

PORTABLE POWER

SPEZIALBATTERIEN/  
PROFESSIONAL

TASCHENLAMPEN/  
GLÜHBIRNCHEN

ZWEITPLATZIERUNGEN/  
WARENTRAGERSYSTEME

SORTIMENTSÜBERSICHT

# PROFESSIONAL LITHIUM



Produkt	2 CR 5	CR P2	CR 123 A	CR 123 A	CR 2	CR 2
IEC	2 CR 5	CR P2	CR 17345	CR 17345	CR 15 H270	CR 15 H270
Artikel-Nr.	06203 301 401	06204 301 401	06205 301 401	06205 301 402	06206 301 401	06206 301 402
Batterie/ Verbrauchereinheit	1	1	1	2	1	2
Breite (mm) Blister	80	80	80	80	80	80
Höhe (mm) Blister	120	120	120	120	120	120
Tiefe (mm) Blister	18	20	18	18	18	18
Gewicht (g) Blister	48	44	23	40	17	28
Kleinste Versandeinheit	10	10	10	10	10	10
Innenkarton	10	10	10	10	10	10
Masterkarton	100	100	100	100	100	100
Spannung (V)	6,0	6,0	3,0	3,0	3,0	3,0
Elektrochemisches System	Lithium	Lithium	Lithium	Lithium	Lithium	Lithium
Typische Kapazität (mAh)	1600	1450	1480	1480	920	920
Breite (mm) Batterie	17	19,5	-	-	-	-
Höhe (mm) Batterie	45	34,5	34,5	34,5	27	27
Tiefe (mm) Batterie	34	35	-	-	-	-
Durchmesser (mm) Batterie	-	-	17	17	15,6	15,6
Gewicht (g) Zelle	42	38	16	16	11	11
Details	Seite 42	Seite 42	Seite 42	Seite 42	Seite 42	Seite 42
EAN/GTIN/ Verbrauchereinheit						
UVP (inkl. MwSt.)*	14,99 €	14,99 €	9,99 €	18,99 €	11,99 €	22,99 €

\*Unverbindliche Preisempfehlung, gültig ab 01.09.2015 für Deutschland. Katalog und unverbindliche Preisempfehlungen sind nicht gültig für die Schweiz und Österreich.



# PROFESSIONAL ELECTRONICS / KNOPFZELLEN



Produkt	N	N	V23 GA	V23 GA	V13 GA	V13 GA	CR 2032**	CR 2032**
IEC	LR 1	LR 1	3 LR 50	3 LR 50	LR 44	LR 44	CR 2032	CR 2032
Artikel-Nr.	04001 101 401	04001 101 402	04223 101 401	04223 101 402	04276 101 401	04276 101 402	06032 101 401	06032 101 402
Batterie/ Verbrauchereinheit	1	2	1	2	1	2	1	2
Breite (mm) Blister	56	80	56	80	56	80	56	80
Höhe (mm) Blister	65	120	65	120	65	120	65	120
Tiefe (mm) Blister	13	12	13	12	7	7	7	7
Gewicht (g) Blister	13	25	10	20	4	9	6	11
Kleinste Versandeinheit	10	10	10	10	10	10	10	10
Innenkarton	10	10	10	10	10	10	10	10
Masterkarton	100	100	100	100	100	100	100	100
Spannung (V)	1,5	1,5	12,0	12,0	1,5	1,5	3,0	3,0
Elektrochemisches System	Alkaline	Alkaline	Alkaline	Alkaline	Alkaline	Alkaline	Lithium	Lithium
Typische Kapazität (mAh)	850	850	52	52	125	125	230	230
Höhe (mm) Batterie	30,2	30,2	28,5	28,5	5,4	5,4	3,2	3,2
Durchmesser (mm) Batterie	12	12	10,3	10,3	11,6	11,6	20	20
Gewicht (g) Batterie	10	10	7,7	7,7	1,8	1,8	3	3
Details	Seite 44	Seite 44	Seite 44	Seite 44	Seite 44	Seite 44	Seite 44	Seite 44
EAN/GTIN/ Verbrauchereinheit								
UVP (inkl. MwSt.)*	2,99 €	4,99 €	4,99 €	8,99 €	2,99 €	4,99 €	4,99 €	8,99 €

PRIMÄRE RUNDZELLEN

WIEDERAUFLADBAR

PORTABLE POWER

SPEZIALBATTERIEN/  
PROFESSIONAL

TASCHENLAMPEN/  
GLÜHBIRNCHEN

ZWEITPLATZIERUNGEN/  
WARENTRÄGERSYSTEME

SORTIMENTSÜBERSICHT

\*\* UL zertifiziert. Haftende Laboratorien [www.ul.com](http://www.ul.com)

\*Unverbindliche Preisempfehlung, gültig ab 01.09.2015 für Deutschland. Katalog und unverbindliche Preisempfehlungen sind nicht gültig für die Schweiz und Österreich.

# PROFESSIONAL ELECTRONICS / KNOPFZELLEN



Produkt	CR 2025**	CR 2025**	CR 2016**	CR 2016**	CR 2430**	CR 2430**	CR 2450**	CR 2450**
IEC	CR 2025	CR 2025	CR 2016	CR 2016	CR 2430	CR 2430	CR 2450	CR 2450
Artikel-Nr.	06025 101 401	06025 101 402	06016 101 401	06016 101 402	06430 101 401	06430 101 402	06450 101 401	06450 101 402
Batterie/ Verbrauchereinheit	1	2	1	2	1	2	1	2
Breite (mm) Blister	56	80	56	80	56	80	56	80
Höhe (mm) Blister	65	120	65	120	65	120	65	120
Tiefe (mm) Blister	7	7	7	7	7	7	7	7
Gewicht (g) Blister	5	10	4	9	7	13	3	17
Kleinste Versandeinheit	10	10	10	10	10	10	10	10
Innenkarton	10	10	10	10	-	10	10	10
Masterkarton	100	100	100	100	100	100	100	100
Spannung (V)	3,0	3,0	3,0	3,0	3,0	3,0	3,0	3,0
Elektrochemisches System	Lithium	Lithium	Lithium	Lithium	Lithium	Lithium	Lithium	Lithium
Typische Kapazität (mAh)	170	170	90	90	300	300	560	560
Höhe (mm) Batterie	2,5	2,5	1,6	1,6	3	3	5	5
Durchmesser (mm) Batterie	20	20	20	20	24,5	24,5	24,5	24,5
Gewicht (g) Batterie	2,5	2,5	1,8	1,8	4	4	6,2	6,2
Details	Seite 44	Seite 44	Seite 44	Seite 44	Seite 44	Seite 44	Seite 44	Seite 44
EAN/GTIN/ Verbrauchereinheit								
UVP (inkl. MwSt.)*	4,99 €	8,99 €	4,99 €	8,99 €	4,99 €	8,99 €	4,99 €	8,99 €

\*\* UL zertifiziert. Haftende Laboratorien [www.ul.com](http://www.ul.com)

\*Unverbindliche Preisempfehlung, gültig ab 01.09.2015 für Deutschland. Katalog und unverbindliche Preisempfehlungen sind nicht gültig für die Schweiz und Österreich.



<b>CR 1216**</b>	<b>CR 1220**</b>	<b>CR 1225**</b>	<b>CR 1616**</b>	<b>CR 1620**</b>	<b>CR 1632**</b>	<b>CR 2320**</b>	<b>CR 1/3 N**</b>	<b>V 28 PXL**</b>	<b>V 8 GS/391</b>
CR 1216	CR 1220	CR 1225	CR 1616	CR 1620	CR 1632	CR 2320	-	2 CR 11108	SR 55
06216 101 401	06220 101 401	06225 101 401	06616 101 401	06620 101 401	06632 101 401	06320 101 401	06131 101 401	06231 101 401	04173 101 401
1	1	1	1	1	1	1	1	1	1
56	56	56	56	56	56	56	56	56	56
65	65	65	65	65	65	65	65	65	65
7,5	7,5	7,5	7,5	7,5	7,5	7,5	13,5	17	7,5
3	3	3	4	4	4	5	6	11	3
10	10	10	10	10	10	10	10	10	10
10	10	10	10	10	10	10	10	10	10
100	100	100	100	100	100	100	100	100	100
3,0	3,0	3,0	3,0	3,0	3,0	3,0	3,0	6,0	1,55
Lithium	Lithium	Lithium	Lithium	Lithium	Lithium	Lithium	Lithium	Lithium	Silber
25	35	48	55	70	135	135	170	170	40
1,6	2	2,5	1,6	2	3,2	2	10,8	25,1	2,1
12,5	12,5	12,5	16	16	16	23	11,6	13	11,6
0,7	0,8	0,9	1,2	1,2	1,8	2,9	3	8,8	0,9
Seite 44	Seite 44	Seite 44	Seite 44	Seite 44	Seite 44	Seite 44	Seite 44	Seite 44	Seite 44
4,99 €	4,99 €	4,99 €	4,99 €	4,99 €	4,99 €	4,99 €	5,99 €	9,99 €	3,49 €

PRIMÄRE RUNDZELLEN

WIEDERAUFLADBAR

PORTABLE POWER

SPEZIALBATTERIEN/  
PROFESSIONAL

TASCHENLAMPEN/  
GLÜHBIRNCHEN

ZWEITPLATZIERUNGEN/  
WARENTRÄGERSYSTEME







SORTIMENTSÜBERSICHT

\*\* UL zertifiziert. Haftende Laboratorien [www.ul.com](http://www.ul.com)

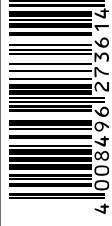
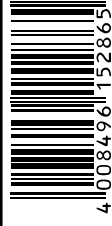
\*Unverbindliche Preisempfehlung, gültig ab 01.09.2015 für Deutschland. Katalog und unverbindliche Preisempfehlungen sind nicht gültig für die Schweiz und Österreich.

# PROFESSIONAL ELECTRONICS / KNOPFZELLEN

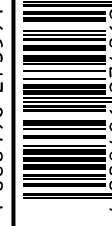

Produkt	V 10 GA	V 10 GS/389	V 11 A	V 12 GA	V 12 GS/386	V 13 GS/357	V 27 A	V 28 PX	V 74 PX	V 76 PX
IEC	LR 54	SR 54	LR 11	LR 43	SR 43	SR 44	LR 27	4 SR 44	-	SR 44
Artikel-Nr.	04274 101 401	04174 101 401	04211 101 401	04278 101 401	04178 101 401	04176 101 401	04227 101 401	04028 101 401	04074 101 401	04075 101 401
Batterie/ Verbrauchereinheit	1	1	1	1	1	1	1	1	1	1
Breite (mm) Blister	56	56	56	56	56	56	56	56	56	56
Höhe (mm) Blister	65	65	65	65	65	65	65	65	65	65
Tiefe (mm) Blister	7,5	7,5	13,5	7,5	7,5	7,5	13,5	17	17	7,5
Gewicht (g) Blister	4	4	7	4	4	5	7	14	17	5
Kleinste Versandeinheit	10	10	10	10	10	10	10	10	10	10
Innenkarton	10	10	10	10	10	10	10	10	10	10
Masterkarton	100	100	100	100	100	100	100	100	100	100
Spannung (V)	1,5	1,55	6,0	1,5	1,55	1,55	12,0	6,2	15,0	1,55
Elektrochemisches System	Alkaline	Silber	Alkaline	Alkaline	Silber	Silber	Alkaline	Silber	Alkaline	Silber
Typische Kapazität (mAh)	50	85	38	80	105	155	20	145	45	145
Höhe (mm) Batterie	3,05	3,05	16,5	4,2	4,2	5,4	28,2	25,2	35	5,4
Durchmesser (mm) Batterie	11,6	11,6	10,2	11,6	11,6	11,6	8	13	16	11,6
Gewicht (g) Batterie	1,1	1,3	4,0	1,35	1,78	2,33	4,4	11,1	14	2,4
Details	Seite 44	Seite 44	Seite 44	Seite 44	Seite 44	Seite 44	Seite 44	Seite 44	Seite 44	Seite 44
EAN/GTIN/ Verbrauchereinheit	 4 40084961297634	 4 40084961273614	 4 40084961152865	 4 40084961273676	 4 40084961273638	 4 40084961273621	 4 40084961747009	 4 40084961273911	 4 40084961273591	 4 40084961274062
UVP (inkl. MwSt.)*	2,99 €	3,49 €	4,99 €	2,99 €	3,49 €	3,49 €	4,99 €	9,99 €	5,99 €	3,49 €

\*\* UL zertifiziert. Haftende Laboratorien [www.ul.com](http://www.ul.com)

\*Unverbindliche Preisempfehlung, gültig ab 01.09.2015 für Deutschland. Katalog und unverbindliche Preisempfehlungen sind nicht gültig für die Schweiz und Österreich.

V 625 U	V 4034	V 362	V 364	V 371	V 377	V 379	V 390	V 392	V 394	V 395
LR 9	4 LR 44	SR 58	SR 60	SR 69	SR 66	SR 63	SR 54	SR 41	SR 45	SR 57
04626 101 401	04034 101 401	00362 101 401	00364 101 401	00371 101 401	00377 101 401	00379 101 401	00390 101 401	00392 101 401	00394 101 401	00395 101 401
1	1	1	1	1	1	1	1	1	1	1
56	56	56	56	56	56	56	56	56	56	56
65	65	65	65	65	65	65	65	65	65	65
7,5	17	7,5	7,5	7,5	7,5	7,5	7,5	7,5	7,5	7,5
6	13	3	3	3	3	3	4	3	4	3
10	10	10	10	10	10	10	10	10	10	10
10	10	10	10	10	10	10	10	10	10	10
100	100	100	100	100	100	100	100	100	100	100
1,5	6,0	1,55	1,55	1,55	1,55	1,55	1,55	1,55	1,55	1,55
Alkaline	Alkaline	Silber	Silber	Silber	Silber	Silber	Silber	Silber	Silber	Silber
200	100	21	17	35	24	14	80	40	56	42
6,2	25,2	2,1	2,15	2,1	2,6	2,15	3,05	3,6	3,6	2,7
16	13	7,9	6,8	9,5	6,8	5,8	11,6	7,9	9,5	9,5
3,3	10,4	0,4	0,33	0,61	0,39	0,23	1,32	0,69	1,04	0,75
Seite 44	Seite 44	Seite 44	Seite 44	Seite 44	Seite 44	Seite 44	Seite 44	Seite 44	Seite 44	Seite 44
2,99 €	4,99 €	4,99 €	4,99 €	4,99 €	4,99 €	4,99 €	4,99 €	4,99 €	4,99 €	4,99 €

PRIMÄRE RUNDZELLEN

WIEDERAUFLADBAR

PORTABLE POWER







SPEZIALBATTERIEN/  
PROFESSIONAL



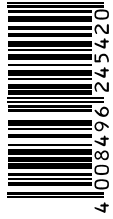
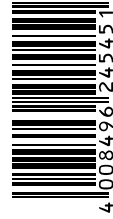

TASCHENLAMPEN/  
GLÜHBIRNCHEN

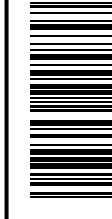
ZWEITPLATZIERUNGEN/  
WARENTRAGERSYSTEME

SORTIMENTSÜBERSICHT

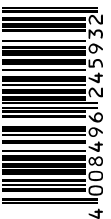
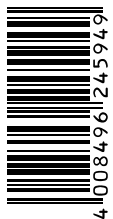
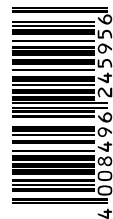
# UHRENBATTERIEN

Produkt	V 301	V 303	V 309	V 315	V 317	V 319	V 321	V 329
IEC	SR43	SR44	SR48	SR67	SR62	SR64	SR65	-
Artikel-Nr.	00301 101 111	00303 101 111	00309 101 111	00315 101 111	00317 101 111	00319 101 111	00321 101 111	00329 101 111
Kleinste Versandeinheit	10	10	10	10	10	10	10	10
Innenkarton	100	100	100	100	100	100	100	100
Masterkarton	1000	1000	1000	1000	1000	1000	1000	1000
Spannung (V)	1,55	1,55	1,55	1,55	1,55	1,55	1,55	1,55
Elektrochemisches System	Silberoxid	Silberoxid	Silberoxid	Silberoxid	Silberoxid	Silberoxid	Silberoxid	Silberoxid
Typische Kapazität (mAh)	95	160	70	23	12,5	22,5	16	39
Höhe (mm) Batterie	4,2	5,4	5,4	1,65	1,65	2,7	1,65	3,1
Durchmesser (mm) Batterie	11,6	11,6	7,9	7,9	5,8	5,8	6,8	7,9
Gewicht (g) Batterie	1,78	2,33	1,08	0,4	0,18	0,29	0,25	0,6
Details	Seite 44	Seite 44	Seite 44	Seite 44	Seite 44	Seite 44	Seite 44	Seite 44
EAN/GTIN/ consumer unit	 4 008496 1245369	 4 008496 1245420	 4 008496 1245451	 4 008496 1245550	 4 008496 1245611	 4 008496 1245628	 4 008496 1245857	 4 008496 1245864
UVP (inkl. MwSt.)*	4,99 €	4,99 €	4,99 €	4,99 €	4,99 €	4,99 €	4,99 €	4,99 €

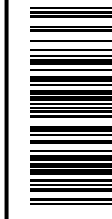
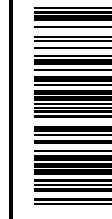
Produkt	V 377	V 379	V 381	V 384	V 390	V 394	V 395	V 397
IEC	SR66	SR63	SR55	SR41	SR54	SR45	SR57	SR59
Artikel-Nr.	00377 101 111	00379 101 111	00381 101 111	00384 101 111	00390 101 111	00394 101 111	00395 101 111	00397 101 111
Kleinste Versandeinheit	10	10	10	10	10	10	10	10
Innenkarton	100	100	100	100	100	100	100	100
Masterkarton	1000	1000	1000	1000	1000	1000	1000	1000
Spannung (V)	1,55	1,55	1,55	1,55	1,55	1,55	1,55	1,55
Elektrochemisches System	Silberoxid	Silberoxid	Silberoxid	Silberoxid	Silberoxid	Silberoxid	Silberoxid	Silberoxid
Typische Kapazität (mAh)	24	14	45	38	80	56	42	23
Höhe (mm) Batterie	2,6	2,15	2,1	3,6	3,05	3,6	2,7	2,6
Durchmesser (mm) Batterie	6,8	5,8	11,6	7,9	11,6	9,5	9,5	7,9
Gewicht (g) Batterie	0,39	0,23	0,9	0,69	1,32	1,04	0,75	0,5
Details	Seite 44	Seite 44	Seite 44	Seite 44	Seite 44	Seite 44	Seite 44	Seite 44
EAN/GTIN/ Verbrauchereinheit	 4 008496 1245932	 4 008496 1245949	 4 008496 1245956	 4 008496 1245642	 4 008496 1245680	 4 008496 1245826	 4 008496 1245833	 4 008496 1245765
UVP (inkl. MwSt.)*	4,99 €	4,99 €	4,99 €	4,99 €	4,99 €	4,99 €	4,99 €	4,99 €

\*Unverbindliche Preisempfehlung, gültig ab 01.09.2015 für Deutschland. Katalog und unverbindliche Preisempfehlungen sind nicht gültig für die Schweiz und Österreich.



V 335	V 337	V 339	V 341	V 344	V 346	V 362	V 364	V 371	V 373
-	-	-	-	SR42	-	SR58	SR60	SR69	SR68
00335 101 111	00337 101 111	00339 101 111	00341 101 111	00344 101 111	00346 101 111	00362 101 111	00364 101 111	00371 101 111	00373 101 111
10	10	10	10	10	10	10	10	10	10
100	100	100	100	100	100	100	100	100	100
1000	1000	1000	1000	1000	1000	1000	1000	1000	1000
1,55	1,55	1,55	1,55	1,55	1,55	1,55	1,55	1,55	1,55
Silberoxid	Silberoxid	Silberoxid	Silberoxid	Silberoxid	Silberoxid	Silberoxid	Silberoxid	Silberoxid	Silberoxid
6	8,3	11	15	100	9	21	17	35	30
1,25	1,65	1,4	1,45	3,6	1,29	2,1	2,15	2,1	1,65
5,8	4,8	6,8	7,9	11,6	7,9	7,9	6,8	9,5	9,5
0,15	0,13	0,22	0,27	1,49	0,3	0,4	0,33	0,61	0,5
Seite 44	Seite 44	Seite 44	Seite 44	Seite 44	Seite 44	Seite 44	Seite 44	Seite 44	Seite 44
4,99 €	4,99 €	4,99 €	4,99 €	4,99 €	4,99 €	4,99 €	4,99 €	4,99 €	4,99 €

V 350**	V 357**	V 361**	V 370**	V 386**	V 389**	V 391**	V 392**	V 393**	V 396**	V 399**
SR42	SR44	SR58	SR69	SR43	SR54	SR55	SR41	SR48	SR59	SR57
00350 101 111	00357 101 111	00361 101 111	00370 101 111	00386 101 111	00389 101 111	00391 101 111	00392 101 111	00393 101 111	00396 101 111	00399 101 111
10	10	10	10	10	10	10	10	10	10	10
100	100	100	100	100	100	100	100	100	100	100
1000	1000	1000	1000	1000	1000	1000	1000	1000	1000	1000
1,55	1,55	1,55	1,55	1,55	1,55	1,55	1,55	1,55	1,55	1,55
Silberoxid	Silberoxid	Silberoxid	Silberoxid	Silberoxid	Silberoxid	Silberoxid	Silberoxid	Silberoxid	Silberoxid	Silberoxid
110	145	20	34	115	81	42	40	75	27	42
3,6	5,4	2,1	2,1	4,2	3,05	2,1	3,6	5,4	2,6	2,7
11,6	11,6	7,9	9,5	11,6	11,6	11,6	7,9	7,9	7,9	9,5
1,49	2,05	0,4	0,6	1,78	1,31	0,9	0,69	1,08	0,55	0,75
Seite 44	Seite 44	Seite 44	Seite 44	Seite 44	Seite 44	Seite 44	Seite 44	Seite 44	Seite 44	Seite 44
4,99 €	4,99 €	4,99 €	4,99 €	4,99 €	4,99 €	4,99 €	4,99 €	4,99 €	4,99 €	4,99 €

\*\* High Drain

PRIMÄRE RUNDZELLEN

WIEDERAUFLADBAR

PORTABLE POWER

SPEZIALBATTERIEN/  
PROFESSIONAL

TASCHENLAMPEN/  
GLÜHBIRNCHEN

ZWEITPLATZIERUNGEN/  
WARENTRÄGERSYSTEME

SORTIMENTSÜBERSICHT

# KNOPFZELLEN REFERENZLISTEN



VARTA Electronics						Andere Referenzen						
Produkt	Artikel-Nr.	Spannung (V)	Elektrochemisches System	Durchmesser (mm)	Höhe (mm)	Energizer	Duracell	GP Sylva Cell	Kodak	Panasonic	Renata	IEC
CR 1216	06216 101 401	3,0	Lithium	12,5	1,6	CR 1216	PL 216	-	-	CR 1216	CR 1216	CR 1216
CR 1220	06220 101 401	3,0	Lithium	12,5	2,0	CR 1220	DL 1220	CR 1220	-	CR 1220	CR 1220	CR 1220
CR 1225	06225 101 401	3,0	Lithium	12,5	2,5	-	-	-	-	-	-	CR 1225
CR 1616	06616 101 401	3,0	Lithium	16,0	1,6	CR 1616	DL 1616	CR 1616	-	CR 1616	CR 1616	CR 1616
CR 1620	06620 101 401	3,0	Lithium	16,0	2,0	CR 1620	DL 1620	-	-	CR 1620	CR 1620	CR 1620
CR 1632	06632 101 401	3,0	Lithium	16,0	3,2	CR 1632	-	-	-	CR 1632	CR 1632	CR 1632
CR 2016	06016 101 401	3,0	Lithium	20,0	1,6	CR 2016	DL 2016	CR 2016	KCR 2016	CR 2016	CR 2016	CR 2016
CR 2025	06025 101 401	3,0	Lithium	20,0	2,5	CR 2025	DL 2025	CR 2025	KCR 2025	CR 2025	CR 2025	CR 2025
CR 2032	06032 101 401	3,0	Lithium	20,0	3,2	CR 2032	DL 2032	CR 2032	KCR 2032	CR 2032	CR 2032	CR 2032
CR 2320	06320 101 401	3,0	Lithium	23,0	2,0	-	-	-	-	-	CR 2320	CR 2320
CR 2430	06430 101 401	3,0	Lithium	24,5	3,0	CR 2430	DL 2430	CR 2430	KCR 2430	CR 2430	CR 2430	CR 2430
CR 2450	06450 101 401	3,0	Lithium	24,5	5,0	CR 2450	DL 2450	CR 2450	KCR 2450	CR 2450	N	CR 2450
CR 1/3 N	06131 101 401	3,0	Lithium	11,6	10,8	2 L 76	DL 1/3 N	CR 1/3N	K 58 L	-	-	CR 11108
V 28 PXL	06231 101 401	6,0	Lithium	13,0	25,1	-	-	-	K 28 L	-	-	-
V 8 GS/391	04173 101 401	1,55	Silberoxid	11,6	2,1	LR 55/191	391	-	-	SR 1120	391	SR 55
V 10 GA	04274 101 401	1,5	Alkaline	11,6	3,05	LR 54/189	LR 54	189	KA 54	LR 1130	-	LR 54
V 10 GS/389	04174 101 401	1,55	Silberoxid	11,6	3,05	389	D 389	389E	-	SR 1130	389	SR 54
V 11 A	04211 101 401	6,0	Alkaline	10,2	16,5	A 11	MN 11	11 A	-	-	-	11 A
V 12 GA	04278 101 401	1,5	Alkaline	11,6	4,2	LR 43/186	LR 43	186	KA 43	LR 43	-	LR 43
V 12 GS/389	04178 101 401	1,55	Silberoxid	11,6	4,2	386/301	D 386/301	386F	-	SR 43	386	SR 43
V 13 GA	04276 101 401	1,5	Alkaline	11,6	5,4	LR44/A 76	LR44	A 76	KA 76	LR 44	LR 44	LR 44
V 13 GS/357	04176 101 401	1,55	Silberoxid	11,6	5,4	357/303	D 357/303	357/F	-	LRV08	357	SR 44
V 23 GA	04223 101 401	12,0	Alkaline	10,3	28,5	A 23/E23A	MN 21	23 AE	-	-	-	3 LR 50
V 27 A	04227 101 401	12,0	Alkaline	8,0	28,2	A 27	MN 27	27 A	-	-	-	27 A
V 28 PX	04028 101 401	6,2	Silberoxid	13,0	25,2	544/4SR44	-	476 F/476E	KS 28	4 SR 44	-	4 SR 44
V 74 PX	04074 101 401	15,0	Alkaline	16,0	35,0	E 504	M 504	-	KA 74	-	-	10 LR 54
V 76 PX	04075 101 401	1,55	Silberoxid	11,6	5,4	EPX 76/8R 44	D 357/7	-	KS 76	SR 44	-	SR 44
V 625 U	04626 101 401	1,5	Alkaline	16	6,2	EPX 625 G	625 A	PX 625 A	KA 625	-	-	LR 9
V 4034	04034 101 401	6,0	Alkaline	13,0	25,2	A 544	4 LR44	476 A	K 28 A	4 LR 44	-	4 LR 44
LR1/4001/N	04001 101 401	1,5	Alkaline	12,0	30,2	LR1/E 90	N/MN9100	910 A	KN	LR1	-	LR 1



VARTA Knopfzellen						Andere Referenzen									
Produkt	Artikel-Nr.	Spannung (V)	Elektrochemisches System	Durchmesser (mm)	Höhe (mm)	Bulova	Citizen	Maxell, Toshiba	Rayovac, Philips, Renata	Timex	Sony	Panasonic	GP	Energizer, Duracell	IEC
V 301	00301 101 111	1,55	Silberoxid	11,6	4,2	226	280-01	SR43SW	301	D	-	SR43	386E	386/301	SR 43
V 303	00303 101 111	1,55	Silberoxid	11,6	5,4	228	280-08	SR44SW	303/357	A	-	-	357E, 357F	357/303	SR 44
V 309	00309 101 111	1,55	Silberoxid	7,9	5,4	-	-	SR754SW	-	-	-	-	-	393/309	SR 48
V 315	00315 101 111	1,55	Silberoxid	7,9	1,65	614	280-56	SR716SW	315	HA	SR716SWN-PB	-	-	315	SR 67
V 317	00317 101 111	1,55	Silberoxid	5,8	1,65	616	280-58	SR516SW	317	CA	SR516SWN-PB	SR516	-	317	SR 62
V 319	00319 101 111	1,55	Silberoxid	5,8	2,7	615	280-60	SR527SW	319	-	-	-	-	319	SR 64
V 321	00321 101 111	1,55	Silberoxid	6,8	1,65	611	280-73	SR616SW	321	DA	SR616SWN-PB	SR616	-	321	SR 65
V 329	00329 101 111	1,55	Silberoxid	7,9	3,1	-	-	SR731SW	329	-	SR731SWN-PB	-	-	329	SR 731
V 335	00335 101 111	1,55	Silberoxid	5,8	1,25	622	280-68	SR512SW	335	-	SR512SWN-PB	-	-	335	SR 512
V 337	00337 101 111	1,55	Silberoxid	4,8	1,65	-	-	SR416SW	337	-	-	-	-	337	SR 416
V 339	00339 101 111	1,55	Silberoxid	6,8	1,4	-	-	SR614SW	-	-	-	-	-	339	SR 614
V 341	00341 101 111	1,55	Silberoxid	7,9	1,45	627	-	SR714SW	341	-	SR714SWN-PB	-	-	341	SR 714
V 344	00344 101 111	1,55	Silberoxid	11,6	3,6	242	-	SR1136SW	344	-	-	-	-	344/350	SR 42
V 346	00346 101 111	1,55	Silberoxid	7,9	1,29	628	280-66	SR712SW	346	-	-	-	-	346	SR 712
V 362	00362 101 111	1,55	Silberoxid	7,9	2,1	601	280-29	SR721SW	362	S	SR721SWN-PB	SR721	-	362/361	SR 58
V 364	00364 101 111	1,55	Silberoxid	6,8	2,15	602	280-34	SR621SW	364	T	SR621SWN-PB	SR621	364F, 364E	364/363	SR 60
V 371	00371 101 111	1,55	Silberoxid	9,5	2,1	605	280-31	SR920SW	371	-	SR920SWN-PB	SR920	371F	371/370	SR 69
V 373	00373 101 111	1,55	Silberoxid	9,5	1,65	617	280-45	SR916SW	373	WA	-	-	-	373	SR 68
V 377	00377 101 111	1,55	Silberoxid	6,8	2,6	606	280-39	SR626SW	376/377	BA	SR626SWN-PB	SR626	377F, 377E	377/376	SR 66
V 379	00379 101 111	1,55	Silberoxid	5,8	2,15	618	280-59	SR521SW	379	JA	SR521SWN-PB	SR521	379F	379	SR 63
V 381	00381 101 111	1,55	Silberoxid	11,6	2,1	317	280-27	SR1120SW	381	-	-	SR1120	-	391/381	SR 55
V 384	00384 101 111	1,55	Silberoxid	7,9	3,6	247	280-18	SR41SW	384	-	-	SR41	392F, 392E	392/384	SR 41
V 390	00390 101 111	1,55	Silberoxid	11,6	3,05	603	280-24	SR1130SW	390	-	-	SR1130	389F, 389E	390/389	SR 54
V 394	00394 101 111	1,55	Silberoxid	9,5	3,6	625	280-17	SR936SW	394	-	SR936SWN-PB	SR936	394F	394/380	SR 45
V 395	00395 101 111	1,55	Silberoxid	9,5	2,7	610	280-48	SR927SW	395	LA	SR927WN-PB	SR927	395F	395/399	SR 57
V 397	00397 101 111	1,55	Silberoxid	7,9	2,6	607	280-28	SR726SW	397	N	-	SR726	-	397/396	SR 59
V 350*	00350 101 111	1,55	Silberoxid	11,6	3,6	604	-	-	-	-	-	-	-	344/350	SR 42
V 357*	00357 101 111	1,55	Silberoxid	11,6	5,4	228	280-62	SR44W	357	J	-	SR44	357E	357/303	SR 44
V 361*	00361 101 111	1,55	Silberoxid	7,9	2,1	601	280-53	SR721W	361	X	SR721SWN-PB	SR721	-	362/361	SR 58
V 370*	00370 101 111	1,55	Silberoxid	9,5	2,1	620	280-51	SR920W	370	Z	SR920SWN-PB	SR920	371F	371/370	SR 69
V 386*	00386 101 111	1,55	Silberoxid	11,6	4,2	260	280-41	SR43W	386	H	-	SR43	386F	386/301	SR 43
V 389*	00389 101 111	1,55	Silberoxid	11,6	3,05	626	280-15	SR1130W	389	M	-	SR1130	389F, 389E	390/389	SR 54
V 391*	00391 101 111	1,55	Silberoxid	11,6	2,1	609	280-30	SR1120W	391	L	-	SR1120	-	391/381	SR 55
V 392*	00392 101 111	1,55	Silberoxid	7,9	3,6	247	280-13	SR41W	392	K	-	SR41	392F, 392E	392/384	SR 41
V 393*	00393 101 111	1,55	Silberoxid	7,9	5,4	255	-	SR48W	393	F	-	-	-	393/309	SR 48
V 396*	00396 101 111	1,55	Silberoxid	7,9	2,6	612	280-52	SR726W	396	V	-	SR726	-	397/396	SR 59
V 399*	00399 101 111	1,55	Silberoxid	9,5	2,7	613	280-44	SR927W	399	W	SR927SWN-PB	SR927	395F	395/399	SR 57

\* High drain

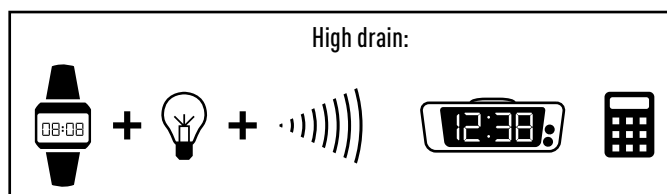

PRIMÄRE RUNDZELLEN

WIEDERAUFLADBAR

PORTABLE POWER

SPEZIALBATTERIEN/  
PROFESSIONAL



TASCHENLAMPEN/  
GLÜHBIRNCHEN

ZWEITPLATZIERUNGEN/  
WARENTRÄGERSYSTEME

SORTIMENTSÜBERSICHT

# HÖRGERÄTEBATTERIEN

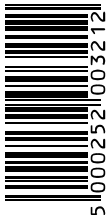
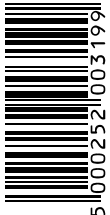

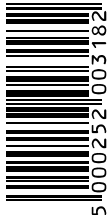
Produkt	10	13	312	675
IEC	PR70	PR48	PR41	PR44
Artikel-Nr.	04610 945 416	04606 945 416	04607 945 416	04600 945 416
Zellen/ Verbrauchereinheit	6	6	6	6
Breite (mm) Blister	44	44	55	44
Höhe (mm) Blister	96	96	96	96
Tiefe (mm) Blister	5,4	7	5,4	7
Gewicht (g) Blister	5	8	6	14
Kleinste Versandeinheit	10	10	10	10
Innenkarton	100	100	100	100
Masterkarton	100	100	100	100
Spannung (V)	1,45	1,45	1,45	1,45
Elektrochemisches System	Zink-Luft	Zink-Luft	Zink-Luft	Zink-Luft
Höhe (mm) Batterie	3,5	5,35	3,45	5,35
Durchmesser (mm) Batterie	5,8	7,8	7,8	11,6
Gewicht (g) Batterie	0,3	0,80	0,50	1,80
Details	Seite 46	Seite 46	Seite 46	Seite 46
EAN/GTIN/ Verbrauchereinheit				
UVP (inkl. MwSt.)*	8,99 €	8,99 €	8,99 €	8,99 €

\*Unverbindliche Preisempfehlung, gültig ab 01.09.2015 für Deutschland. Katalog und unverbindliche Preisempfehlungen sind nicht gültig für die Schweiz und Österreich.

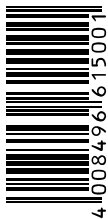

Produkt	Rayovac 5 in 1 Hörgeräte-Reinigungsset
Artikel-Nr.	00895 945 401
Zellen/ Verbrauchereinheit	1
Verbrauchereinheit	1
Kleinste Versandeinheit	4
Masterkarton	24
Breite (mm) Blister	115
Höhe (mm) Blister	203
Tiefe (mm) Blister	54
Gewicht (g)	26
EAN/GTIN/ Verbrauchereinheit	 4 008496 161500 1
UVP (inkl. MwSt.)*	9,99 €

PRIMÄRE RUNDZELLEN

WIEDERAUFLADBAR

PORTABLE POWER

SPEZIALBATTERIEN/  
PROFESSIONAL

TASCHENLAMPEN/  
GLÜHBIRNCHEN

ZWEITPLATZIERUNGEN/  
WARENTRÄGERSYSTEME

SORTIMENTSÜBERSICHT

\*Unverbindliche Preisempfehlung, gültig ab 01.09.2015 für Deutschland. Katalog und unverbindliche Preisempfehlungen sind nicht gültig für die Schweiz und Österreich.

## TASCHENLAMPEN

## Indestructible LED



Produkt	Indestructible LED Key Chain 1AAA	LEDx5 Indestructible Head Light 3AAA	1 Watt LED Indestructible Head Light 3AAA	1 Watt LED Indestructible 3AAA	1 Watt LED Indestructible 2AA	3 Watt LED Indestructible 3C	
Artikel-Nr.	16701 101 421	17730 101 421	17731 101 421	18700 101 421	18701 101 421	18702 101 421	
Line	Easy	Power	Power	Professional	Professional	Professional	
Leuchten	1	1	1	1	1	1	
Maße inklusive Blister	Breite (mm) Blister	100	100	100	135	150	
	Höhe (mm) Blister	230	230	230	280	330	
	Tiefe (mm) Blister	24	40	40	43	50	
	Gewicht (g) Blister	47	124	123	192	225	531
Maße exklusive Blister	Länge (mm) Leuchte	83	40	40	136	163,5	246
	Breite (mm) Leuchte	-	62	62	-	-	-
	Tiefe (mm) Leuchte	-	44	44	-	-	-
	Durchmesser (mm) Leuchte	23	-	-	41	38	47,5
	Gewicht (g) Leuchte	19	65	64	137	145	293
Gehäuse	ABS Kunststoff, Gummi	ABS, PC Kunststoff, TPR Gummi	ABS, PC Kunststoff, TPR Gummi	Aluminium, TPR Gummi, PC	Aluminium, TPR Gummi, PC	Aluminium, TPR Gummi, PC	
Leuchtmittel	1x 5mm LED	5x 5mm LED	1 Watt LED	1 Watt LED	1 Watt LED	3 Watt LED	
Batterie	inkl. 1x AAA High Energy	inkl. 3x AAA High Energy	inkl. 3x AAA High Energy	inkl. 3x AAA High Energy	inkl. 2x AA High Energy	inkl. 3x C High Energy	
KL. Versandeinheit	6	4	4	4	4	3	
Leuchtweite	10m	30m	121m	183m	122m	151m	
Laufzeit	3,5h	(bis zu) 38h	(bis zu) 22h	(bis zu) 40h	(bis zu) 45h	(bis zu) 78h	
Lichtstrom (Lumen)	12lm	(bis zu) 55lm	(bis zu) 120lm	(bis zu) 155lm	(bis zu) 170lm	(bis zu) 230lm	
Details	Seite 69	Seite 66	Seite 66	Seite 56	Seite 56	Seite 56	
EAN/GTIN/ Verbrauchereinheit	 4 008496 1808052	 4 008496 1682836	 4 008496 1682867	 4 008496 1682713	 4 008496 1682744	 4 008496 1682751	
UVP (inkl. MwSt.)*	4,99 €	14,99 €	17,99 €	21,99 €	24,99 €	34,99 €	

\*Unverbindliche Preisempfehlung, gültig ab 01.09.2015 für Deutschland. Katalog und unverbindliche Preisempfehlungen sind nicht gültig für die Schweiz und Österreich.

# LED Day Light



3 Watt LED Indestructible Beam Lantern 4C	5 Watt LED Indestructible Lantern 3D	Mini Day Light LED 1AAA	LED Day Light 2AA	0.5 Watt LED Day Light 2AA	LED Day Light 2D	1 Watt LED Day Light 2D
18750 101 421	18760 101 111	16601 101 421	16610 101 421	17651 101 421	17611 101 421	17626 101 421
Professional	Professional	Easy	Easy	Power	Power	Power
1	1	1	1	1	1	1
180	122	100	100	100	150	150
240	340	230	230	230	330	330
91	102	33	46	46	65	65
884	727	70	159	159	501	512
147	215	94,5	164	164	196	196
84	102	-	-	-	-	-
132	-	-	-	-	-	-
84	94	32	44	44	63	63
540	715	39	91,5	91,5	187,5	198
PC, TPR Gummi	PC, PA, TPE Gummi	ABS Kunststoff, Aluminium, TPR Gummi	ABS Kunststoff, Aluminium, TPR Gummi	ABS Kunststoff, Aluminium, TPR Gummi	Aluminium, ABS, HIPS Kunststoff, TPR Gummi	Aluminium, ABS, HIPS Kunststoff, TPR Gummi
3 Watt LED	5 Watt LED	1x 5mm LED	3x 5mm LED	0,5 Watt LED	7x 5mm LED	1 Watt LED
inkl. 4x C High Energy	-	inkl. 1x AAA High Energy	inkl. 2x AA High Energy	inkl. 2x AA High Energy	inkl. 2x D High Energy	inkl. 2x D High Energy
2	4	6	6	4	4	4
350m	(360°) 13m	18m	42m	67m	63m	173m
(bis zu) 78h	(bis zu) 280h	3,5h	65h	6h	140h	11h
(bis zu) 150lm	(bis zu) 280lm	9lm	25lm	40lm	58lm	96lm
Seite 57	Seite 59	Seite 69	Seite 68	Seite 63	Seite 64	Seite 64
36,99 €	34,99 €	4,99 €	7,99 €	11,99 €	14,99 €	19,99 €

PRIMÄRE RUNDZELLEN

WIEDERAUFLADBAR

PORTABLE POWER

SPEZIALBATTERIEN/  
PROFESSIONAL

TASCHENLAMPEN/  
GLÜHBIRNCHEN

ZWEITPLATZIERUNGEN/  
WARENTRAGERSYSTEME

SORTIMENTSÜBERSICHT

\*Unverbindliche Preisempfehlung, gültig ab 01.09.2015 für Deutschland. Katalog und unverbindliche Preisempfehlungen sind nicht gültig für die Schweiz und Österreich.

# TASCHENLAMPEN

## High Optics

## Stableuchten



Produkt	3 Watt LED High Optics 3AAA	3 Watt LED High Optics 2AA	4 Watt LED High Optics 3C	LED Spot Light 2AA	LED Lipstick Light 1AA	
Artikel-Nr.	18810 101 421	18811 101 421	18812 101 421	16600 101 401	16617 101 421	
Line	Professional	Professional	Professional	Easy	Easy	
Leuchten	1	1	1	1	1	
Maße inklusive Blister	Breite (mm) Blister	135	135	100	100	
	Höhe (mm) Blister	280	280	230	230	
	Tiefe (mm) Blister	40	35	39	21	
	Gewicht (g) Blister	188	189	510	63	71
Maße exklusive Blister	Länge (mm) Leuchte	144	180	259	152	95
	Breite (mm) Leuchte	-	-	-	-	-
	Tiefe (mm) Leuchte	-	-	-	-	-
	Durchmesser (mm) Leuchte	37	32	43	36,5	21
	Gewicht (g) Leuchte	122	110	260	43	31
Gehäuse	Aluminium, PMNA, ABS, TPR	Aluminium, PMNA, ABS, TPR	Aluminium, PMNA, ABS, TPR	ABS Kunststoff, PS Kunststoff	Aluminium, TPR Gummi	
Leuchtmittel	3 Watt LED	3 Watt LED	4 Watt LED	1x 5mm LED	0,5 Watt LED	
Batterie	inkl. 3x AAA High Energy	inkl. 2x AA High Energy	inkl. 3x C High Energy	-	inkl. 1x AA High Energy	
Kl. Versandeinheit	4	4	3	6	6	
Leuchtweite	(bis zu) 141m	(bis zu) 111m	(bis zu) 220m	25m	25m	
Laufzeit	(bis zu) 26h	(bis zu) 60h	(bis zu) 110h	45h	3h	
Lichtstrom (Lumen)	(bis zu) 200lm	(bis zu) 180lm	(bis zu) 300lm	10lm	19lm	
Details	Seite 55	Seite 55	Seite 54	Seite 70	Seite 69	
EAN/GTIN/ Verbrauchereinheit						
UVP (inkl. MwSt.)*	29,99 €	34,99 €	49,99 €	3,99 €	6,99 €	

\*Unverbindliche Preisempfehlung, gültig ab 01.09.2015 für Deutschland. Katalog und unverbindliche Preisempfehlungen sind nicht gültig für die Schweiz und Österreich.

# Stableuchten



Trilogy LED Light 3AAA	LED Gelly Light 2AA	Premium LED 3AAA	Premium LED 2AA	Industrial Focus Control LED 4AA	Industrial Rubbermate LED 2D
16615 101 421	16616 101 421	17634 101 421	17635 101 421	17640 101 421	18641 101 421
Easy	Easy	Power	Power	Power	Professional
1	1	1	1	1	1
100	100	100	135	135	150
230	230	230	280	280	330
50	48	36	32	61	72,5
134	151	146	125	317	590
167	172	114	175	194	210
-	-	-	-	-	-
-	-	-	-	-	-
48	45	32	30	60	68
75	83	87	45	189	264
ABS, PP Kunststoff, TPR Gummi, SAN	ABS Kunststoff, TPR Gummi, SAN, PP	Aluminium, ABS, PC Kunststoff	Aluminium, ABS, PC Kunststoff	ABS, PC, PMMA Kunststoff, TPR Gummi	Aluminium, ABS Kunststoff, TPR Gummi, PC
1x 5mm LED	1x 5mm LED	0,5 Watt LED	1 Watt LED	3 Watt LED	3 Watt LED
inkl. 3x AAA High Energy	inkl. 2x AA High Energy	inkl. 3x AAA High Energy	inkl. 2x AA High Energy	inkl. 4x AA High Energy	inkl. 2x D High Energy
6	6	4	4	4	4
47m	50m	36m	94m	132m	146m
48h	50h	13h	3h	4h	(bis zu) 11h
13lm	5lm	30lm	60lm	120lm	(bis zu) 180lm
Seite 70	Seite 70	Seite 63	Seite 62	Seite 64	Seite 57
7,99 €	9,99 €	14,99 €	19,99 €	19,99 €	29,99 €

PRIMÄRE RUNDZELLEN

WIEDERAUFLADBAR

PORTABLE POWER

 SPEZIALBATTERIEN/  
PROFESSIONAL

 TASCHENLAMPEN/  
GLÜHBIRNCHEN

 ZWEITPLATZIERUNGEN/  
WARENTRÄGERSYSTEME

SORTIMENTSÜBERSICHT

# TASCHENLAMPEN

## Kopfleuchten



## LED Outdoor Pro



Produkt	LED x4 Head Light 3AAA	LEDx5 Indestructible Head Light 3AAA	1 Watt LED Indestructible Head Light 3AAA	1 Watt LED Outdoor Pro 3AAA	1 Watt LED Outdoor Pro 2AA	4 Watt LED Outdoor Pro 3C
Artikel-Nr.	17631 101 421	17730 101 421	17731 101 421	17628 101 421	17629 101 421	18627 101 401
Line	Power	Power	Power	Power	Power	Professional
Leuchten	1	1	1	1	1	1
Maße inklusive Blister	Breite (mm) Blister	100	100	100	100	135
	Höhe (mm) Blister	230	230	230	230	280
	Tiefe (mm) Blister	40	40	40	38	32
	Gewicht (g) Blister	104	124	123	161	167
Maße exklusive Blister	Länge (mm) Leuchte	42	40	40	115	154
	Breite (mm) Leuchte	68	62	62	-	-
	Tiefe (mm) Leuchte	37	44	44	-	-
	Durchmesser (mm) Leuchte	-	-	-	35	30
	Gewicht (g) Leuchte	45	65	64	102	88
Gehäuse	ABS Kunststoff, Gummi	ABS, PC Kunststoff, TPR Gummi	ABS, PC Kunststoff, TPR Gummi	Aluminium, PC, TPR Gummi	Aluminium, PC, TPR Gummi	Aluminium, Gummi
Leuchtmittel	3x 5mm LED + 1x rote LED	5x 5mm LED	1 Watt LED	1 Watt LED	1 Watt LED	4 Watt LED
Batterie	inkl. 3x AAA High Energy	inkl. 3x AAA High Energy	inkl. 3x AAA High Energy	inkl. 3x AAA High Energy	inkl. 2x AA High Energy	-
Kl. Versandeinheit	4	4	4	4	4	3
Leuchtweite	18m	30m	121m	104m	87m	220m
Laufzeit	(bis zu) 38h	(bis zu) 38h	(bis zu) 22h	(bis zu) 20h	(bis zu) 24h	(bis zu) 60h
Lichtstrom (Lumen)	(bis zu) 22lm	(bis zu) 55lm	(bis zu) 120lm	(bis zu) 90lm	(bis zu) 110lm	(bis zu) 190lm
Details	Seite 66	Seite 66	Seite 66	Seite 63	Seite 63	Seite 55
EAN/GTIN/ Verbrauchereinheit	 4 008496 167777 1	 4 008496 168283 6	 4 008496 168286 7	 4 008496 167682 8	 4 008496 177154 7	 4 008496 167679 8
UVP (inkl. MwSt.)*	15,99 €	14,99 €	17,99 €	16,99 €	21,99 €	29,99 €

\*Unverbindliche Preisempfehlung, gültig ab 01.09.2015 für Deutschland. Katalog und unverbindliche Preisempfehlungen sind nicht gültig für die Schweiz und Österreich.



## Flachleuchten



Palm Light 3R12

LED Silver Light 3AAA

16645 101 421

16647 101 421

Easy

Easy

1

1

100

100

230

230

42

30

213

106

110

98

69

53

37

29

-

-

85

53

Metall,  
PS, PP Kunststoff

ABS Kunststoff, POM,  
TPR Gummi, SAN

3,70V; 0,30A Normal  
(Bestell Nr. 00720 000 402)

3x 5mm LED

inkl. 1x 3R12  
SuperLife

inkl. 3x AAA  
High Energy

6

6

75m

41m

3,5h

12h

15lm

28lm

Seite 71

Seite 71

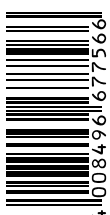

6,49 €

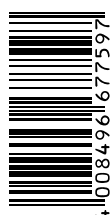

7,49 €

## Campingleuchten



XS Camping Lantern  
LED 4AA

4 Watt LED  
Camping Lantern 3D

5 Watt LED  
Indestructible Lantern 3D

16664 101 111

18663 101 111

18760 101 111

Easy

Professional

Professional

1

1

1

74

122

122

216

355

340

60

88

102

182

432

727

152

185

215

-

100

102

-

-

-

74

88

94

175

422

715

ABS, PS Kunststoff,  
TPR Gummi

ABS Kunststoff, PC  
TPR Gummi, Aluminium

PC, PA,  
TPE Gummi

8x 5mm LED

4 Watt LED

5 Watt LED

-

-

-

4

4

4

(360°) 3,20m

(360°) 8m

(360°) 13m

(bis zu) 15h

(bis zu) 140h

(bis zu) 280h

(bis zu) 24lm

(bis zu) 305lm

(bis zu) 280lm

Seite 71

Seite 59

Seite 59

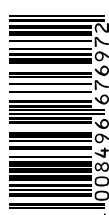

9,99 €



29,99 €



34,99 €

PRIMÄRE RUNDZELLEN

WIEDERAUFLADBAR

PORTABLE POWER

SPEZIALBATTERIEN/  
PROFESSIONAL

TASCHENLAMPEN/  
GLÜHBIRNCHEN

ZWEITPLATZIERUNGEN/  
WARENTRÄGERSYSTEME

SORTIMENTSÜBERSICHT

# TASCHENLAMPEN

## Spezialleuchten



Produkt	LED Metal Key Chain Light 2CR2016	LED Pen Light 1AAA	LED Book Light 2CR2032	Dynamo Light LED	LED Flex Neck Light 2AAA	Rechargeable 12V Car Light	
Artikel-Nr.	16603 101 401	16611 101 421	16618 101 421	17680 101 401	17646 101 421	17683 101 401	
Line	Easy	Easy	Easy	Power	Power	Power	
Leuchten	1	1	1	1	1	1	
Maße inklusive Blister	Breite (mm) Blister	80	100	100	135	100	
	Höhe (mm) Blister	195	230	230	280	230	
	Tiefe (mm) Blister	15	16	33	44	21	
	Gewicht (g) Blister	50	47	59	170	162	44
Maße exklusive Blister	Länge (mm) Leuchte	50	117	255	142	375	65
	Breite (mm) Leuchte	24,5	18	28	52	-	-
	Tiefe (mm) Leuchte	11	-	35	42	-	-
	Durchmesser (mm) Leuchte	-	14	-	-	21	20,5
	Gewicht (g) Leuchte	38	16	30	145	62	27,5
Gehäuse	Zink-Legierung	Aluminium, Kunststoff, TPR Gummi	ABS, PC Kunststoff	ABS, PC Kunststoff, TPR Gummi	PC, Aluminium	Aluminium, PMMA Gummi, PC	
Leuchtmittel	1x 5mm LED	1x 5mm LED	1x 5mm LED	3x 5mm LED	0,5 Watt LED	0,5 Watt LED	
Batterie	inkl. 2x CR2016	inkl. 1x AAA High Energy	inkl. 2x CR2032	-	inkl. 2x AAA High Energy	1x 3,6V NiMH 80mAh	
KL. Versandeinheit	6	6	6	4	4	6	
Leuchtweite	11m	11m	7,5m	24m	56m	27m	
Laufzeit	(bis zu) 6h	15h	26h	1,3h	17h	1h	
Lichtstrom (Lumen)	(bis zu) 15lm	3lm	9lm	28lm	30lm	14lm	
Details	Seite 69	Seite 69	Seite 71	Seite 65	Seite 65	Seite 63	
EAN/GTIN/ Verbrauchereinheit							
UVP (inkl. MwSt.)*	6,99 €	6,99 €	9,99 €	11,99 €	19,99 €	14,99 €	

\*Unverbindliche Preisempfehlung, gültig ab 01.09.2015 für Deutschland. Katalog und unverbindliche Preisempfehlungen sind nicht gültig für die Schweiz und Österreich.

# Handscheinwerfer



LED Bike Light Set 5AAA	Industrial Lantern LED 4D	Rechargeable Lantern LED	Work Light LED 435	3 Watt LED Indestructible Beam Lantern 4C
18803 101 421	17652 101 111	18682 101 401	18660 101 421	18750 101 421
<b>Professional</b>	<b>Power</b>	<b>Professional</b>	<b>Professional</b>	<b>Professional</b>
1	1	1	1	1
180	232	322	280	180
240	271	250	390	240
60	121	130	130	91
289	781	1626	2057	884
87 / 116	232	197	240	147
51 / 65	165	145	128	84
102 / 52	120	125	270	132
-	-	-	-	84
114 / 52,5	751	431	617	540
ABS Kunststoff, PC, TPR Gummi, Aluminium	ABS, POM Kunststoff, TPR Gummi, SAN	ABS, PC Kunststoff, PVC	Aluminium, ABS, POM, PC Kunststoff, Metall, Gummi	PC Kunststoff, TPR Gummi
3 Watt LED / 3 rote LED	3 Watt LED	3 Watt LED	4 Watt LED	3 Watt LED
3x AAA High Energy / 2x AAA High Energy	-	Pb Accu	inkl. 1x 4LR25-2 High Energy	inkl. 4x C High Energy
3	4	2	2	2
(bis zu) 92m / 4m	265m	390m	420m	350m
(bis zu) 2h / 60h	75h	11h	(bis zu) 270h	(bis zu) 78h
(bis zu) 120lm / 3lm	135lm	350lm	(bis zu) 190lm	(bis zu) 150lm
Seite 57	Seite 65	Seite 58	Seite 58	Seite 57
39,99 €	19,99 €	49,99 €	59,99 €	36,99 €

PRIMÄRE RUNDZELLEN

WIEDERAUFLADBAR

PORTABLE POWER

SPEZIALBATTERIEN/  
PROFESSIONAL

TASCHENLAMPEN/  
GLÜHBIRNCHEN

ZWEITPLATZIERUNGEN/  
WARENTRÄGERSYSTEME

SORTIMENTSÜBERSICHT

\*Unverbindliche Preisempfehlung, gültig ab 01.09.2015 für Deutschland. Katalog und unverbindliche Preisempfehlungen sind nicht gültig für die Schweiz und Österreich.

# GLÜHBIRNCHEN

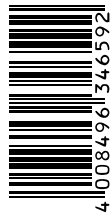
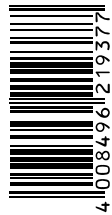
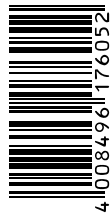
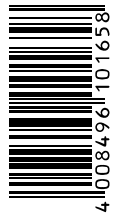
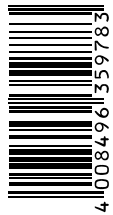
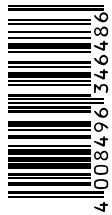
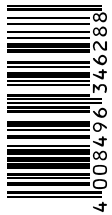

Produkt	712	714	720	742	751	752	792
Artikel-Nr.	00712 000 402	00714 000 402	00720 000 402	00742 000 402	00751 000 402	00752 000 402	00792 000 402
Spannung (V)	4,80	3,50	3,70	2,25	2,40	3,60	4,80
Technologie	Krypton	Normal	Normal	Normal	Krypton	Krypton	Krypton
Stromstärke (A)	0,70	0,20	0,30	0,3	0,70	0,80	0,75
Glühlampe	2	2	2	2	2	2	2
Breite (mm) Blister	80	80	80	80	80	80	80
Höhe (mm) Blister	120	120	120	120	120	120	120
Tiefe (mm) Blister	15	15	15	15	15	15	15
Gewicht (g) Blister	9	8	9	9	9	9	9
Kleinste Versandeinheit	10	10	10	10	10	10	10
Für VARTA Leuchten	12630	604	10645, 10640 16645, 16640	13625, 14610	10600, 16600, 13601, 11610, 11611, 13600, 12604, 12623, 16623	10646	12660, 12651, 17652
Details	Seite 74	Seite 74	Seite 74	Seite 74	Seite 74	Seite 74	Seite 74
EAN/GTIN/ Verbrauchereinheit	 4 008496 346592	 4 008496 219377	 4 008496 176052	 4 008496 101658	 4 008496 359783	 4 008496 346486	 4 008496 346288
UVP (inkl. MwSt.)*	4,99 €	2,99 €	2,99 €	2,99 €	4,99 €	4,99 €	4,99 €

# SPEZIALBATTERIEN



Produkt	430	431	435	540**	540***
Artikel-Nr.	00430 101 111	00431 101 111	00435 101 111	00540 101 111	00540 101 121
Spannung (V)	6,0	6,0	6,0	6,0	6,0
Kapazität ( Ah)	7,5	8,5	35	17	17
Breite (mm)	67	67	136	130	130
Höhe (mm)	115	115	125	120	120
Tiefe (mm)	67	67	73	70	70
Gewicht (g)	570	558	1293	1142	1147
Kleinste Versandeinheit	20	20	6	5	5
IEC	4R25X	4R25X	4LR25-2	4R25-2	4R25-2
Elektrochemisches System	Zink-Kohle	Zink-Kohle	Alkaline	Zink-Kohle	Zink-Kohle
Details	Seite 78	Seite 78	Seite 78	Seite 78	Seite 78
EAN/GTIN/ Verbrauchereinheit					
UVP (inkl. MwSt.)*	5,49 €	5,99 €	24,99 €	14,99 €	16,99 €

PRIMÄRE RUNDZELLEN

WIEDERAUFLADBAR

PORTABLE POWER

 SPEZIALBATTERIEN/  
PROFESSIONAL

 TASCHENLAMPEN/  
GLÜHBIRNCHEN

 ZWEITPLATZIERUNGEN/  
WARENTRÄGERSYSTEME

SORTIMENTSÜBERSICHT

\*\*\* Metallgehäuse

\*\* Plastikgehäuse

\*Unverbindliche Preisempfehlung, gültig ab 01.09.2015 für Deutschland. Katalog und unverbindliche Preisempfehlungen sind nicht gültig für die Schweiz und Österreich.







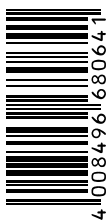

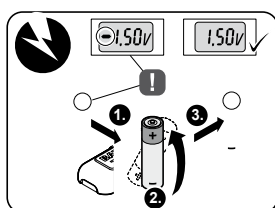
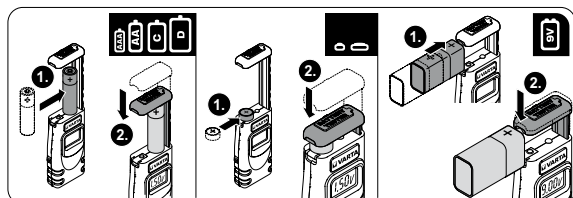
# BATTERIETESTER | SORTIMENT 2015/16

- ▼ Praktischer und benutzerfreundlicher Batterietester
- ▼ Prüft alle wichtigen Batterien, Akkus und Knopfzellen
- ▼ Ergebnisse sind auf LCD-Display ablesbar
- ▼ Bestückt mit 2 Knopfzellen (LR44)



Produkt	LCD Digital Batterie Tester
Artikel-Nr.	00891 101 401
Bestückt mit	2x V13GA
Batterie/Verbrauchereinheit	1
Breite (mm) Blister	80
Höhe (mm) Blister	195
Tiefe (mm) Blister	25
Gewicht (g) Blister	68
Kleinste Versandeinheit	8
Masterkarton	8
EAN/GTIN/ Verbrauchereinheit	 4 008496 680641
UVP (inkl. MwSt.)*	8,99 €



		0.00V	
1.2V		>1.1V 1.1 - 1.0V <1.1V	
1.5V		>1.4V 1.4 - 1.2V <1.2V	
3V		>2.9V 2.9 - 2.6V 2.6V	
9V		>8.3V 8.3 - 7.9V 7.9V	

\*Unverbindliche Preisempfehlung, gültig ab 01.09.2015 für Deutschland. Katalog und unverbindliche Preisempfehlungen sind nicht gültig für die Schweiz und Österreich.

# Adressen

## AFRIKA

VARTA Consumer  
Batteries GmbH & Co.KG&A  
Otto-Volger-Str. 7c  
65843 Sulzbach  
Germany  
Phone: +49 (0) 6196 90 240  
Fax: +49 (0) 6196 9024 400

## DEUTSCHLAND

VARTA Consumer  
Batteries GmbH & Co.KG&A  
Alfred-Krupp-Str. 9  
73479 Ellwangen  
Germany  
Phone: +49 (0) 79 61 83 770  
Fax: +49 (0) 0800 827827 -4/-6

## AUSTRALIA

Spectrum Brands  
Australia Pty Ltd  
Chifley Business Park  
1 Chifley Drive  
Mentone VIC 3194  
Australia  
Phone: +61 (0) 3 8551 5000  
Fax: +49 (0) 3 8551 5001

## AUSTRIA

Spectrum Brands  
Austria GmbH  
Campus 21, Europaring A04 501  
2345 Brunn am Gebirge  
Austria  
Phone: +43 1 86 339-0  
Fax: +43 1 86 339-125

## BALTICS

Home Office:  
Māras iela 12/1  
Mārupe  
LV 2167  
Latvia

## BELGIUM

Spectrum Brands  
Benelux B.V.  
't Hofveld 6F  
1702 Groot-Bijgaarden  
Belgium  
Phone: +32 (2) 4818500  
Fax: +32 (2) 4632569

## BULGARIA

Spectrum Brands Bulgaria EOOD  
161 Iztochna Tangenta Blvd.  
1592 Sofia, Statina district  
Bulgaria  
Phone: +359 2 979 04 01  
Fax: +359 2 889 27 00

## CROATIA

Spectrum Brands  
Hrvatska d.o.o.  
Tratinska 13  
10 000 Zagreb  
Croatia  
Phone: +385 (1) 2341 653  
Fax: +385 (1) 2304 646

## CZECH REPUBLIC + SLOVAKIA

Spectrum Brands Czech  
spol.s.r.o.  
Jindřicha z Lipé 108  
47001 Česká Lipa  
Czech Republik  
Phone: +420 (487) 754 605  
Fax: +420 (487) 754 604

## DENMARK

Spectrum Brands Denmark A/S  
Kirkebjerg Parkvej 11A  
2605 Brøndby  
Denmark  
Phone: +45 47 19 33 33  
Fax: +45 47 19 33 30

## FINLAND

Spectrum Brands Finland Oy  
Ayritie 12 A  
1510 Vantaa  
Finland  
Phone: +358 20 771 0840  
Fax: +358 97 591 559

## FRANCE

Spectrum Brands France SAS  
157, rue Jean-Pierre Timbaud  
B.P. 15  
92403 Courbevoie Cedex  
France  
Phone: +33 (1) 4691 6600  
Fax: +33 (1) 5637 0629

## HUNGARY

Spectrum Brands Hungaria Kft.  
Ady Endre út 42 - 44  
1191 Budapest  
Hungary  
Phone: +36 (1) 347 9000  
Fax: +32 (1) 347 9001

## ITALY

Spectrum Brands Italia Srl  
Via Ludovico il Moro, 6  
Palazzo Pacinotti  
20080 Basiglio (MI)  
Italy  
Phone: +39 (02) 90 44 83 11  
Fax: +39 (02) 90 75 60 96

## NETHERLANDS

Spectrum Brands Benelux B.V.  
Computerweg 8  
3542 DR Utrecht  
Netherlands  
Phone: +31 (0) 30 248 0480  
Fax: +31 (0) 30 241 1770

## NORWAY

Spectrum Brands Norway AS  
Dronning Eufemias Gate 16  
191 Oslo  
Norway  
Phone: +45 47 19 33 33  
Fax: +45 47 19 33 90

## POLAND

Spectrum Brands Poland  
sp. z o.o.  
ul. Bitwy Warszawskiej 7a  
02-366 Warszawa  
Poland  
Phone: +48 (22) 598 07 00  
Fax: +48 (22) 598 07 01

## PORTUGAL

Spectrum Brands Portugal  
Unipessoal Lda.  
Avenida Duque de Avila 46,  
6º andar  
1050-083 Lisboa  
Portugal  
Phone: +34 932070166  
Fax: +34 932074913

## ROMANIA

Spectrum Brands  
Romania Srl.  
Str. Ardealului nr. 7  
75100 Otopeni, Jud. Ilfov  
Romania  
Phone: +40 (21) 352 29 49  
Fax: +40 (21) 35 29 767

## RUSSIA

AO Spectrum Brands  
Varshavskoe shosse 9,  
build. 1B  
117105 Moscow  
Russia  
Phone: +7 495 933 31 77  
Fax: +7 495 933 31 76

## SLOVENIA

Spectrum Brands, Trgovina, d.o.o  
Kardeljeva ploščad 11A  
1000 Ljubljana  
Slovenia  
Phone: +386 (1) 564 72 47  
Fax: +386 (1) 564 72 47

## SPAIN / IBERIA

Spectrum Brands Spain, S.L.  
Calle Pallars 193, 9º  
8005 Barcelona  
Spain  
Phone: +34 932070166  
Fax: +34 932074913

## SWEDEN

SPB Sweden AB  
Gustavslundsvägen 133, 10 tr  
16751 Bromma  
Sweden  
Phone: +46 (8) 587 130 00  
Fax: +46 (8) 587 130 35

## SWITZERLAND

Spectrum BRANDS Schweiz GmbH  
Stationsstr. 3  
8306 Brüttisellen  
Switzerland  
Phone: +41 (0) 43 288 28 00  
Fax: +41 (0) 43 288 28 01

## TURKEY

VARTA Pilleri Ticaret Limited  
Sirketi  
Istoç 25. Ada Sonu  
Kuzey Plaza Kat 1 No 4  
34217 Mahmutbey / Istanbul  
Turkey  
Phone: +90 (212) 659 01 24  
Fax: +90 (212) 659 48 40

## UK

Spectrum Brands (UK) Ltd.  
Fir Street  
Failsworth  
Manchester M35 0HS  
UK  
Phone: +44 (0) 161 947 3000

## UK - Hearing Aid Batteries

Spectrum Brands (UK) Ltd.  
Union 2 A Stepherson Estate  
Unit 12  
Washington, Tyne & Wear NE 37  
3HW  
UK  
Phone: +44 (0) 191 4196010

## UKRAINE

VARTA Consumers Batteries GmbH  
& KG&A  
Ochakovskaya Str. 5/6  
Office 308  
3151 Kiev  
Ukraine



**Like us on Facebook.**

[www.facebook.com/VARTA.Consumer.German](http://www.facebook.com/VARTA.Consumer.German)

**Mehr Interaktion.  
Mehr Information.  
Mehr Energie.**



**[www.varta-consumer.de](http://www.varta-consumer.de)**